

# GAZ I WODA

MIESIĘCZNIK, ORGAN ZRZESZENIA GAZOWNIKÓW I WODOCIĄGOWCÓW POLSKICH, ZWIĄZKU GOSPODARCZEGO GAZOWNI I ZAKŁADÓW WODOCIĄGOWYCH W PAŃSTWIE POLSKIM ORAZ POLSKIEGO KOMITETU TECHNIKI SANITARNEJ I HIGJENY MIAST.

KOMITET REDAKCYJNY: INŻ. ANT. DZIURZYŃSKI, DR TAD. ORZELSKI, INŻ. WŁODZ. RABCZEWSKI, INŻ. ZYGM. RUDOLF, INŻ. MIECZ. SEIFERT, INŻ. CZESŁAW SWIERCZEWSKI, INŻ. MARJAN WIELEŻYŃSKI, INŻ. KAZ. ŻARDECKI.

REDAKTOR: DR INŻ. JAROSŁAW DOLIŃSKI — SEKRETARZ REDAKCJI: INŻ. JÓZEFA CZAPLIKA  
SIEDZIBA REDAKCJI I ADMINISTRACJI: KRAKÓW, GAZOWNIA MIEJSKA — TEL. 152-05. — P. K. O. 406.678 KRAKÓW.

R. XIV

GRUDZIEŃ 1934

NR. 12

TREŚĆ:

Sprawozdanie z XVI Zjazdu Gazowników i Wodociągowców Polskich i I Zjazdu Gazowników i Wodociągowców Słowiańskich w Łodzi.

Sprawozdania z ruchu i zarządu.

Wydawnictwa nadesłane.

Ustawy i rozporządzenia.

Kronika zagraniczna.

Z życia organizacyj.

SOMMAIRE:

Compte-rendu du XVI. Congrès des Gaziers et Hydrauliciens Polonais et du I. Congrès des Gaziers et Hydrauliciens Slaves à Łódź.

Exploitation et administration des entreprises.

Bibliographie.

Lois et arrêtés.

Chronique étrangère.

Chronique des Associations.



1904—1929

# „ŻAR”



1904—1929

NAJWIĘKSZA  
I NAJSTARSZA

FABRYKA

SIATEK ŻAROWYCH

W POLSCE



POLECA  
ZNANE Z JAKOŚCI

SIATKI  
ŻAROWE

DO WSZYSTKICH  
SYSTEMÓW LAMP  
ŻAROWYCH

„ŻAR” SP. AKC. - ZAKŁADY PRZEMYSŁOWE

ADRES TELEGR.: „ŻAR”.

NOWY TOMYŚL (WOJ. POZN.).

TELEFON



# „ROBUR“

## ZWIĄZEK KOPALNÍ GÓRNOŚLĄSKICH

KATOWICE, ul. Powstańców 49

Telefon - Katowice: numery zbiorowe: 32911 i 32921

Adres telegraficzny „ROBUR“ — Katowice.

Dostarcza

pierwszorzędnego węgla kamiennego z kopalń:

Gotthard, Paweł, Litandra, Wawel-Wolfgang, Eminencja, Pokój, Śląsk, Niemcy, Donnersmarck, Jankowice, Emma, Anna, Roemer, Charlotte, Hillebrand i Wirek;

pierwszorzędnego koksu z koksowni:

Emma, Wolfgang, Pokój i Orzegów;

pierwszorzędnych brykietów z brykietowni: Emma i Roemer.

Własne urządzenia portowe w Gdyni pod firma: „Polskareb“ Polsko - Skandynawskie Towarzystwo Transportowe, Sp. Akc. w Gdyni.

### ZASTĘPSTWA W KRAJU:

„SILEMIN“ Spółka z ogr. odp., Warszawa, Mazowiecka 2

„SILESIA“ Tow. z ogr. por., Poznań, Gwarna 8.

SCHLAAK i DĄBROWSKI Tow. z ogr. por.,

Bydgoszcz, Bernardyńska 4.

POLSKIE TOWARZYSTWO HANDLOWE

Sp. Akc., Kraków, Sławkowska 3.

„KONSORCJUM“ Spółka z ogr. odp., Łódź, ul.

Przejazd 62.

POMORSKA SPÓŁKA WĘGLOWA z ogr odp., Gdynia, ul. 10 Lutego 21.

# „WĘGIERSKA GÓRKA“

Górnicza i Hutnicza Spółka Akcyjna

w Węgierskiej Górcie, powiat Żywiec, Małopolska

Poczta w miejscu. — Telefon Nr. 2 i 5. — Telegramy: Odlewnia.

### WYRABIA:

**Łopozelazne rury i kształtki** wodociągowe i gazowe, kielichowe i kołnierzowe o średnicy 40 do 1200 mm i długości użytecznej 2,5 do 5 m, według norm polskich i niemieckich.

**Odlewy handlowe**, jak płyty, ruszty, ramy, drzwi, piecyki i t. p.

**Odlewy budowlane i kanalizacyjne.**

**Odlewy maszynowe wszelkiego rodzaju** do 15 tonn wagi.

**Wlewnice (kokile) dla stalowni.**

**Odlewy kwasoodporne.**

a sprawność produkcyjna Odlewni 24.000 tonn rur i 8.000 tonn innych odlewów.

**JAKOŚĆ ODLEWÓW PIERWSZORZĘDNA.**

Wca odlewnia rur, urządzona dla pionowego odlewania według najnowszych wymagań techniki.

**„KI ZŁOTY MEDAL NA P. W. K. W POZNANIU 1929 R.**



## SPRAWOZDANIE

### z XVI Zjazdu Gazowników i Wodociągowców Polskich,

organizowanego przez Zrzeszenie Gazowników i Wodociągowców Polskich oraz Związek Gospodarczy Gazowni i Zakładów Wodociągowych w Państwie Polskiem przy współudziale Polskiego Komitetu Techniki Sanitarnej i Higjeny Miast,

i I Zjazdu Związku Zrzeszeń Gazowników i Wodociągowców Słowiańskich  
w dniach 25—28 czerwca 1934 roku w Łodzi



Ramy tegorocznego, XVI z rzędu Zjazdu Gazowników i Wodociągowców Polskich zostały znacznie rozszerzone, zarówno dzięki połączeniu go z I Zjazdem Związku Zrzeszeń Gazowników i Wodociągowców Polskich, Czechosłowackich i Jugosłowiańskich, jak i przez współudział Polskiego Komitetu Techniki Sanitarnej i Higjeny Miast w organizowaniu Zjazdu, który bywał dotychczas wyłączną domeną Zrzeszenia Gazowników i Wodociągowców Polskich oraz Związku Gospodarczego Gazowni i Zakładów Wodociągowych w Państwie Polskiem. Stąd też Zjazd został obesłany bardzo licznie przez świat techniczny i związki samorządowe polskie i zagraniczne. Ogólna ilość uczestników Zjazdu przekraczała 300, w tem 25 przedstawicieli Czechosłowacji, 3 Jugosławji oraz 10 państw niesłowiańskich.

Pierwszy dzień obrad: 25 czerwca

W przeddzień właściwego otwarcia Zjazdu, t. j. 25 czerwca odbyły się Walne Zebrania obu naszych organizacji gazowniczo-wodociągowych, zakończone wspólną herbatką w lokalu zjazdowym przy ul. Piotrkowskiej 243 (gmach Łódzkiego Tow. Śpiewackiego).

### Protokół

**XVI Walnego Zebrania Zrzeszenia Gazowników i Wodociągowców Polskich**  
odbytego w Łodzi w dniu 25 czerwca 1934 r.  
z następującym porządkiem obrad:

- 1) Odczytanie i zatwierdzenie protokołu XV-go Walnego Zebrania, odbytego w dniu 30 czerwca 1933 r. w Gdyni.
- 2) Sprawozdanie z działalności Zarządu, komunikaty oraz odczytanie listy nowoprzyjętych członków w roku sprawozdawczym.
- 3) Komunikat o zorganizowaniu się Sekcji Gazu Ziemnego.

- 4) Sprawozdania
  - a) Sekcji Gazowniczej z działu gazu sztucznego,
  - b) " " " " ziemnego,
  - c) " Wodociągowo-Kanalizacyjnej,
  - d) " Techniczno-Sanitarnej.
- 5) Sprawozdanie kasowe i Komisji Rewizyjnej oraz zamknięcia rachunków na dzień 1/IV 1934 r.
- 6) Zatwierdzenie budżetu na rok 1934/35.
- 7) Sprawozdanie Redakcji czasopisma »Gaz i Woda« za rok 1933/34 i budżet na rok 1934/35.
- 8) Wybór 6 członków Zarządu na miejsce ustępujących podług starszeństwa wyboru.
- 9) Wybór Prezesa.
- 10) Wybór 5 członków Komisji Rewizyjnej oraz ich zastępców
- 11) Zatwierdzenie listy członków Stałego Zjazdowego Komitetu Łącznikowego.
- 12) Zatwierdzenie listy członków Prezydium poszczególnych Sekcji Zrzeszenia.
- 13) Oznaczenie miejsca XVII-go Walnego Zebrania oraz XVII-go Zjazdu Gazowników i Wodociągowców Polskich.
- 14) Wolne wnioski i zapytania

Na liście obecnych zapisało się 67 członków, co w myśl § 6 czyniło zebranie prawomocnem. Zebranie rozpoczęło się o godz. 17 min 30.

Przewodniczący dyr. Rabczewski, otwierając posiedzenie, zwrócił się do obecnych, aby uczcili przez powstanie i chwilę skupienia pamięć tragicznie zmarłego Ministra Spraw Wewnętrznych ś p. Bronisława Pierackiego, a następnie w podniosłych słowach zobrazował zasługi Zmarłego, jako opiekuna instytucji samorządowych; opierając się zaś na pochwałę Zarządu Zrzeszenia, powziętej na posiedzeniu w dniu 18 czerwca r. b., postawił wniosek, aby w imię położonych przez Zmarłego zasług uczcić Go wyborem na wieczystego Członka Honorowego Zrzeszenia. Powyższy wniosek został z uznaniem i jednogłośnie przyjęty.



Następnie przewodniczący odczytał porządek obrad, który został w całości przyjęty

Przystępując do obrad, uczczono przede wszystkim pamięć zmarłego w okresie sprawozdawczym członka Zrzeszenia ś. p. inż. Stefana Nowickiego.

ad 1) Protokół XV Walnego Zebrania, znany wszystkim członkom Zrzeszenia z czasopisma »Gaz i Woda«, przyjęto bez odczytywania

ad 2) Sprawozdanie z działalności Zarządu Zrzeszenia G. i W. P. za okres od 30 czerwca 1933 r. do 25 czerwca 1934 r. odczytał członek Zarządu p. Myszkowski

W okresie sprawozdawczym odbyło się 5 posiedzeń plenarnych Zarządu oraz 10 posiedzeń Stałego Zjazdowego Komitetu Łącznikowego. Posiedzenia plenarne odbywały się jedno w Toruniu i cztery w Warszawie, posiedzenia Komitetu Łącznikowego — wszystkie w Warszawie. W obradach plenarnych brało udział przeciętnie po 16 członków Zarządu i przedstawiciel Związku Gospodarczego, oraz zazwyczaj po kilku specjalnie zaproszonych członków Zrzeszenia — przedstawicieli przedsiębiorstw i instytucyj. Zarząd Zrzeszenia zajmował się w ciągu roku sprawozdawczego szeregiem spraw i zagadnień, z których najważniejsze były:

#### 1) Sprawy organizacyjne

- a) Nastąpiło połączenie biura Zrzeszenia z biurem Związku Gospodarczego. Obydwa te biura mieszczą się obecnie w jednym lokalu. Zyskała na tem znacznie praca obu organizacyj, gdyż sprawy Zrzeszenia i Związku bardzo często zająbiają się.
- b) Obok istniejących poprzednio trzech Sekcyj, a mianowicie: Gazowniczej, Wodociągowo-Kanalizacyjnej i Techniczno-Sanitarnej, powstała nowa Sekcja, obejmująca sprawy gazu ziemnego.
- c) Ustalono stały znaczek członkowski Zrzeszenia Gazowników i Wodociągowców Polskich, który zastąpi sporządzane corocznie znaczki zjazdowe.

#### 2) Sprawy naukowe i szkolnictwa zawodowego.

- a) Ogłoszono konkurs na napisanie broszurki, obejmującej zbiór doświadczeń szkolnych z dziedziny węgla kamiennego i gazownictwa. Sąd konkursowy przyznał pierwszą nagrodę dr inż. J. Dołężkiemu, a zakupiony tą drogą manuskrypt przedłożono Min. W. R. i O. P. oraz Min. P. i H. w celu uzyskania klauzuli, zale-

cającej książkę tę dla szkół średnich zawodowych.

- b) Komisja szkolnictwa zawodowego pod przewodnictwem dyr. Klimczaka, w skład której wchodzi członkowie poszczególnych Sekcyj, opracowała program wykładów na r. 1934/35 w związku z projektem Min. W. R. i O. P. o organizacji szkolnictwa zawodowego.
- c) Rozpoczęto starania w sprawie stałej docentury gazownictwa na Wydziale Chemicznym Politechniki Warszawskiej, uwieńczone pomyslnym rezultatem.
- d) Wystąpiono do Min. W. R. i O. P. z memorałem w sprawie utworzenia katedry techniki sanitarnej na Politechnice Warszawskiej
- e) Zwrócono się do rektorów Politechniki Warszawskiej i Lwowskiej z prośbą o zainteresowanie młodzieży, kończącej ostatnie lata studjów, działalnością poszczególnych Sekcyj Zrzeszenia.

3) Sprawy słownictwa, ujednostajnienia statystyki i opracowania bibliografji podzielone zostały na poszczególne komisje, które opracowują projekty, uzgadniając je z miarodajnymi instytucjami.

4) Zarząd Zrzeszenia współpracował z Min. Spraw. Wewn. nad unormowaniem statutów organizacyjnych przedsiębiorstw komunalnych, dostarczając Ministerstwu odpowiednich materiałów.

5) Opracowano dla Podkomisji Węglowej P. K. N. projekt unormowanej metody oznaczania części lotnych w paleniskach stałych. Projekt ten został ogłoszony w »Wiadomościach P. K. N.«.

6) Opracowano odpowiedź na ankietę Szwajcarskiego Zrzeszenia Gazowników i Wodociągowców w sprawie przepisów polskich, dotyczących wewnętrznych urządzeń do gazu.

7) Przystąpiono do opracowania projektu ogólnego regulaminu dostawy gazu.

8) W związku z rozpoczęciem pracami Sekcji Techniczno-Sanitarnej i potrzebą współpracy w Sekcji kierowników zakładów oczyszczania śmieci w charakterze stałych członków, wystosowano szereg pism do Zarządów Miejskich o zapisywanie się kierowników wymienionych działów na członków Zrzeszenia. Zwrócono się również do Min. Spraw Wewn. o poparcie tej sprawy.

9) Podjęto starania w celu utworzenia referatu gasyfikacyjnego w Min. P. i H. i wybrano Komisję, której zadaniem będzie praca nad zrealizowaniem tego postulatu.



10) W zjazdach krajowych i zagranicznych, w miarę możliwości, brali udział przedstawiciele Zrzeszenia, a więc w kraju; w VII-ym Zjeździe Naftowym w Borysławiu i XIV-ym Lekarzy i Przyrodników Polskich w Poznaniu; zagranicą: w VIII-ym Jugosłowiańskim Zjeździe Gazowników i Wodociągowców w Mariborze, XV-ym Zjeździe Gazowników i Wodociągowców Czechosłowackich w Brnie, I-ym Narodowym Zjeździe Techniki Sanitarnej w Pradze czeskiej, w 75-ym Zjeździe Gazowników i Wodociągowców Niemieckich we Frankfurcie nad Menem, wreszcie w posiedzeniu Rady Międzynarodowego Związku Przemysłu Gazowniczego w Bazylei. W zjazdach czzechosłowackich i jugosłowiańskich brał udział również Prezes Zrzeszenia jako Prezes Związku Zrzeszeń Gazowników i Wodociągowców Słowiańskich. Na zjazdach tych były wygłoszone polskie referaty.

11) W sprawach Związku Zrzeszeń Gazowników i Wodociągowców Słowiańskich odbywały się pod przewodnictwem prezesa Rabczewskiego posiedzenia Zarządu tego Związku w Gdyni, Mariborze i Brnie. Ustalono na tych posiedzeniach zasady współpracy nad ujednostajnieniem słownictwa technicznego, statystyki i norm, pozbawiono projekt wymiany praktykantów w czasie wakacyjnym roku bieżącego.

12) Zajęto się realizacją życzenia, wyrażonego przez kol. kol. Czechosłowaków, aby jeden zeszyt czasopisma »Plyn a Voda« zawierał prace autorów polskich, postanawiając jednocześnie, że jeden zeszyt pisma »Gaz i Woda« zostanie poświęcony zagadnieniom technicznym czzechosłowackim. Zeszyt czzechosłowacki »Gaz i Woda« ukazał się już z druku w maju r. b. Materiały do zeszytu polskiego »Plyn a Voda« przesłano redakcji

13) Sekcje Zrzeszenia zajmowały się przede wszystkim wykonaniem uchwał XV-go Zjazdu w Gdyni, a pozbawiono na szeregu posiedzeń sprawami fachowymi oraz przygotowaniem odpowiednich wniosków, których wykonaniem zajmowało się przeważnie Prezydium Zrzeszenia. Sekcje przygotowały również hasła do referatów na obecny Zjazd w Łodzi. Obecnie powstał projekt ogłaszania w prasie nie tylko fachowej, ale i codziennej, krótkich sprawozdań z posiedzeń Zarządu Zrzeszenia, w celu zainteresowania tak fachowców, jako też i szerszego ogółu pracami Zrzeszenia. Sprawy tą zajmuje się Prezydium.

14) Stały Zjazdowy Komitet Łącznikowy odbył szereg posiedzeń wraz z delegatami Komitetu

Miejscowego w Łodzi, w sprawach związanych z organizacją XVI-go Zjazdu Gazowników i Wodociągowców Polskich oraz I-go Zjazdu Gazowników i Wodociągowców Słowiańskich. Zaznaczyć należy, że Polski Komitet Techniki Sanitarnej i Higieny Miast zgłosił swoją stałą współpracę w Zjazdach G i W P zamiast urządzania oddzielnych dorocznych Zjazdów Techniki Sanitarnej i Higieny Miast, w wyniku czego już obecny Zjazd nosi tytuł Zjazdu Gazowników i Wodociągowców Polskich, organizowanego przez Zrzeszenie Gazowników i Wodociągowców Polskich oraz Związek Gospodarczy Gazowni i Zakładów Wodociągowych w P P przy współdziałaniu Polskiego Komitetu Techniki Sanitarnej i Higieny Miast

15) Na posiedzeniach Komitetu Redakcyjnego organu Zrzeszenia »Gaz i Woda« załatwiano sprawy związane z tem wydawnictwem.

16) Przyjęto do Zrzeszenia w okresie sprawozdawczym nowych członków 42, wykreślono na podstawie § 7 statutu członków 5. Lista nowopryjętych członków przedstawia się następująco

- 1) Alfred Patrizi, kierownik techn. Gazowni Miejskiej w Bielsku.
- 2) Inż. Alfred Nechay, dyrektor Zakładów Gazowych i Wodociągowych w Bielsku.
- 3) Inż. Jan Baczyński, dyrektor Przedsiębiorstw Miejskich w Piotrkowie.
- 4) Inż. Stefan Waldorf-Kubiczek, referent Min. Spraw Wewn. w Urzędzie Wojewódzkim Pomorskim w Toruniu.
- 5) Inż. Tadeusz Jeleński, dyrektor Elektrowni i Gazowni m. Torunia.
- 6) Inż. Aleksander Szniolis, kierownik Oddz. Inż. Sanit. w Państw. Szkole Higieny w Warszawie.
- 7) Inż. Czesław Bocianowski, asyst. w Państw. Szkole Higieny w Warszawie.
- 8) Inż. Mieczysław Rzęcki, redaktor »Przeglądu Fabrycznego« w Warszawie.
- 9) Inż. Henryk Przyłęcki, kierownik naukowy Miejs. Stacji Doświad. Oczyszczania Ścieków w Warszawie.
- 10) Inż. Jan Just, asyst. Politechniki Warszawskiej.
- 11) Inż. Tadeusz Woźny, inżynier miejski m. Poznania.
- 12) Spółka Naftowa »Małopolska« we Lwowie.
- 13) Inż. Jerzy Łepkowski, naczelnik działu zaopatrywania Wodoc. i Kan. m. st. Warszawy.



- 14) Inż. Michał Łopuszański, inż.-kontroler Dyrekcji Wodoc. i Kanal. m. st. Warszawy.
- 15) Feliks Różański, technik Wodoc. i Kanal. m. st. Warszawy.
- 16) Aleksander Taff, technik Wodoc. i Kanal. m. st. Warszawy.
- 17) Bohdan Łastowski, technik Wodoc. i Kanal. m. st. Warszawy.
- 18) Inż. Józef Kowalczewski, inżynier kop. gazu ziemnego w Daszawie i członek Zarządu S. A. »Gazolina«.
- 19) Inż. Tadeusz Staszkiwicz, kierownik techn. Zakładu Gazowego w Gdyni.
- 20) Inż. Stefan Sulimirski, zawiadowca Instytutu Gazowego we Lwowie
- 21) Inż. Seweryn Rzepecki, inżynier ruchu gazowego S. A. »Gazolina« w Daszawie.
- 22) Inż. Wiktor Wiśniowski, kierownik ruchu gazowego S. A. »Gazolina«.
- 23) Inż. Marjan Stanisław Mogilnicki, kierownik laboratorjum Instytutu Gazowego we Lwowie.
- 24) Inż. Ignacy Stanisław Piątkiewicz, kierownik ruchu S. A. »Gazolina« w Borysławiu.
- 25) Inż. Czesław Mikuszewski, inżynier ruchu gazowego i biura technicznego S. A. »Gazolina« w Borysławiu.
- 26) Ignacy Wieleżyński, dyrektor Zakładu Gazowego w Gdyni
- 27) Inż. Jan Bolesław Pitula, inżynier ruchu S. A. »Gazolina« w Borysławiu
- 28) Inż. Michał Gawlikowski, kierownik kopalni S. A. »Gazolina« w Daszawie.
- 29) Inż. Stanisław Makowiec, kierownik gazowni w Kołomyi
- 30) Inż. Bronisław Zemła, inżynier Gazowni Miejskiej w Warszawie
- 31) Inż. Roman Rogowski, radca budownictwa Magistratu m. Lwowa.
- 32) Inż. Juliusz Kaczorowski, inżynier S. A. »Gazolina« w Borysławiu
- 33) Inż. Bolesław Monasterski, inżynier S. A. »Gazolina« w Borysławiu.
- 34) Inż. Stanisław Psarski, szef i prokurent działu gazowo-gazolinowego Koncernu »Małopolska« w Borysławiu.
- 35) Dr inż. Jerzy Marjan Kozicki, dyrektor Koncernu »Małopolska«.
- 36) Dr inż. Błażej Roga, zawiadowca koksowni »Wolfgang« w Rudzie Śląskiej.
- 37) Dr inż. Józef Dubois, docent Politechniki Warszawskiej i kierownik laboratorjum Gazowni Miejskiej w Warszawie.
- 38) Inż. Edward Stankiewicz, radca budownictwa Kom. Rz. m. st. Warszawy
- 39) Aleksander Ejsymont, naczelnik działu spr. ogólnych Dyrekcji Wodoc. i Kanal. m. st. Warszawy.
- 40) Ewa Patlikowska, instruktorka Gazowni Miejskiej w Warszawie.
- 41) Inż. Edward Piotrowski, Warszawa.
- 42) Juliusz Pisula, dyrektor Zakładów Miejskich w Gnieźnie.

ad 3) Przewodniczący zakomunikował, że w okresie sprawozdawczym, stosownie do uchwały na Zjeździe w Gdyni, zorganizowała się nowa Sekcja, obejmująca wyłącznie sprawy gazu ziemnego. Powyższe przyjęto do wiadomości.

ad 4) Odczytano sprawozdania Sekcyj za czas od 30 czerwca 1933 r. do 25 czerwca 1934 r.

#### a) Sprawozdanie Sekcji Gazowniczej (Gazu Sztucznego)

##### I Gazyfikacja

1) W związku z organizowaniem z inicjatywy Władz Komisji, mającej współpracować z Rządem nad projektem ustawy gazyfikacyjnej dla Państwa Polskiego, Zarząd Sekcji wyraził pogląd, że należy przy Zrzeszeniu utworzyć »Komisję Studjów Gazyfikacji«, która pracowałaby w ścisłym kontakcie z Polskim Komitetem Energetycznym. Zgodnie z tym poglądem wybrano na posiedzeniu Zrzeszenia »Komisję Studjów«, złożoną z 10 osób, a Komisja ta weszła w całości do P. K. E. jako »Komisja Gazyfikacyjna«.

##### II. Sprawy ustawodawcze.

2) Zgodnie z poleceniem Walnego Zebrania zajęto się opracowaniem wzorowego regulaminu dostawy gazu. W tym celu przeprowadzono korespondencję i zebrano materiały z 20 gazowni. Na tej podstawie opracowano projekt wzorowego regulaminu i rozdano go członkom Zarządu Sekcji w grudniu 1933 z prośbą o zwrot z uwagami i propozycjami w ciągu miesiąca. Niestety, Zarząd nie otrzymał dotychczas ani jednego egzemplarza spowrotem.

3) Nadesłany przez Związek Gospodarczy projekt »Przepisów o dopuszczeniu instalatorów prywatnych do wykonywania urządzeń do gazu« Sekcja szczegółowo rozpatrzyła i wypracowała



uwagi krytyczne, poczem rozesłała cały materiał dyrektorom większych gazowni. Wszyscy zgodzili się na stanowisko Zarządu Sekcji, że projekt nie może być w tej formie przesłany do Władz imieniem Zrzeszenia.

4) Na życzenie dyr. Dziurzyńskiego, referenta sprawy ustawy o zbiornikach, sekretarjat Sekcji zbierał odpowiednie materiały. Między innymi przetłumaczono w całości niemieckie normy warunków dla budowy i dostawy zbiorników gazowych niskopiętnych.

5) Zarząd Sekcji, odpowiadając na propozycję Min. Spraw Wewn. współpracy nad unormowaniem spraw dotyczących przedsiębiorstw komunalnych, w miarę możliwości przysyłał swe materiały i uwagi.

### III *Sprawy normalizacyjne*

6) Projekt znormalizowanej metody oznaczania części lotnych w paliwach stałych, opracowany przez dra inż. J. Dolińskiego, delegata gazowników do Podkomisji węglowej P. K. N., został przyjęty i ogłoszony w »Wiadomościach P. K. N.«

7) Prezydium Sekcji sprzeciwiło się uchwale Podkomisji gazów technicznych P. K. N., ustalającej ciepło spalania gazu na 4100—4300 kcal, i uzyskało pozostawienie dawnego określenia »4000—4500 kcal i wyżej«.

8) Zarząd zebrał uwagi członków w sprawie projektu norm gazów palnych, zaproponowanych przez P. K. N., i skolei przesłał je Związkowi Gospodarczemu, który jest reprezentowany w P. K. N.

### IV. *Sprawy wydawnicze*

9) Sprawę konkursu na napisanie zbiorku doświadczeń szkolnych z dziedziny gazownictwa doprowadzono do pomyślnego zakończenia. Zbiorek został wydany staraniem pisma »Gaz i Woda« w nakładzie 1000 egz. i prawie całkowicie rozsprzedany. Krytyka fachowa oceniła podręcznik bardzo życzliwie. Poczyniono starania o polecenie tej książki przez Min. W. R. i O. P. jako pomocy szkolnej

### V. *Współpraca z innymi Sekcjami*

10) Zarząd Sekcji współpracował przy organizowaniu »Sekcji Gazu Ziemnego« w łonie naszego Zrzeszenia i stale bierze żywy udział w pracach nowej Sekcji.

### VI. *Różne*

11) Przygotowano materiały dotyczące gazownictwa polskiego na II-gi Międzynarodowy Kongres Gazowników w Zurychu.

12) Zarząd załatwił szereg spraw drobniejszych i bieżących, a w jednym wypadku interwenjował z pomyślnym skutkiem w sprawie osobistej

### b) Sprawozdanie Sekcji Gazowniczej (Gazu Ziemnego):

Organizacją Sekcji Gazu Ziemnego Zrzeszenia G i W. P., powołanej do życia uchwałą XV-go Zjazdu G i W. P. w Gdyni, zajął się z upoważnienia Zarządu Zrzeszenia G. i W. P. Instytut Gazowy we Lwowie, który urządził dnia 3 marca 1934 r. zebranie konstytucyjne we Lwowie. W okresie od tego zebrania do dnia 15 czerwca r. b. wykonane zostały w Sekcji następujące prace:

1) *Czynności organizacyjne* Bezpośrednio po zebraniu konstytucyjnym Sekcji opracowane zostały sprawozdania w formie artykułów względnie komunikatów dla prasy, które ukazały się w prasie fachowej i codziennej. Równocześnie porozumiano się z redakcją czasopisma »Gaz i Woda« w sprawie prowadzenia stałego działu, dotyczącego przemysłu gazu ziemnego.

Pozatem rozwinięto akcję w kierunku bezpośredniego zainteresowania pracami Sekcji osób, pracujących w przemyśle gazu ziemnego, i wysłano szereg listów i pism. Wychodząc z założenia, że Sekcja Gazu Ziemnego w działalności swej winna wciągnąć do współpracy jak najszersze koła techniczne, nawiązał Zarząd Sekcji bezpośredni kontakt ze Stowarzyszeniem Polskich Inżynierów Przemysłu Naftowego. Drugie zebranie Sekcji, które odbyło się dnia 21 kwietnia r. b. w Borysławiu, w siedzibie Stowarzyszenia Polskich Inżynierów Przemysłu Naftowego, było zewnętrznym wyrazem nawiązanej łączności i dało sposobność bezpośredniej wymiany poglądów na najważniejsze bieżące zagadnienia przemysłu gazu ziemnego. Przebieg tego zebrania i złożone wzajemnie oświadczenia pozwalają wyrazić przekonanie, że współpraca kół technicznych będzie się korzystnie rozwijać. Celem trwałego utrzymania kontaktu porozumiano się w kierunku wzajemnego uczestniczenia delegatów obu organizacyj w zebraniach i konferencjach

Sekretarjat Sekcji Gazu Ziemnego mieści się w udzielonym na ten cel lokalu Instytutu Gazowego we Lwowie. W sprawie środków na pokrycie kosztów administracyjnych zwrócił się Zarząd Sekcji do Zarządu Zrzeszenia G i W. P. o przyznanie na ten cel odpowiednich kwot w stosunku

procentowym do składek członków Sekcji Gazu Ziemnego

2) *Referaty zjazdowe.* W wykonaniu uchwały zebrania konstytucyjnego Sekcji nakreślił sekretarjat Sekcji szczegółowy program referatu zjazdowego, który opracowany został zbiorowo przez członków Sekcji Gazu Ziemnego. Ze względu na specjalny charakter i zakres tematów, zgłoszonych przez referentów, oraz szczupły okres czasu, pozostający na wygłoszenie wszystkich referatów podczas Zjazdu w Łodzi, uchwalono wygłosić na tym Zjeździe referat zbiorowy, podający całokształt aktualnych zagadnień, natomiast referaty szczegółowe będą wygłoszone na Regionalnym Zjeździe Sekcji Gazu Ziemnego w jednym z ośrodków przemysłu gazu ziemnego

3) *Zjazd Regionalny Sekcji Gazu Ziemnego.* W sprawie zjazdu regionalnego Sekcji przeprowadzono korespondencję z Dyrekcją Zjednoczonych F-k Związków Azotowych w Mościcach oraz Radą Zjazdów Naftowych. Na wniosek Stowarzyszenia Polskich Inżynierów Przemysłu Naftowego uchwalono zorganizować I-szy Zjazd Regionalny wspólnie z dorocznym Zjazdem Naftowym, który odbędzie się w jesieni r. b.

4) *Sprawy ogólne dotyczące gazyfikacji.* Członkowie Zarządu Sekcji Gazu Ziemnego pp. inż. Wieleżyński i inż. Sulimirski wzięli udział w zebraniu Zarządu Sekcji Gazowniczej Zrzeszenia w Krakowie, poświęconem sprawie projektowanego utworzenia referatu dla spraw gazyfikacji przy Ministerstwie Przemysłu i Handlu. Obrady Sekcji doprowadziły, jak wiadomo, do uzgodnienia stanowiska i uchwalenia rezolucji w tej sprawie, której treść podaje sprawozdanie Sekcji Gazowniczej.

Sekcja Gazu Ziemnego na zebraniu w dniu 21 kwietnia r. b. zajęła stanowisko zgodne ze stanowiskiem Sekcji Gazowniczej, przyczem wyraziła pogląd, że projektowana Komisja Studiów Gazyfikacji winna pracować przy Polskim Komitecie Energetycznym, w ścisłym kontakcie ze Zrzeszeniem G. i W. P.

Do wybranej przez Zarząd Zrzeszenia Komisji Studiów Gazyfikacji weszli członkowie Prezydium Sekcji Gazu Ziemnego: inż. Daźwański, inż. Wieleżyński i inż. Sulimirski.

Przewodniczący Sekcji inż. Wieleżyński wygłosił na posiedzeniu P. K. E. w Warszawie referat p. t. »Rola przemysłu gazu ziemnego w gazyfikacji Polski« Wstawienie referatu o gazie ziemnym na porządek obrad Walnego Zebrania

P. K. E. należy uważać za dowód rosnącego zainteresowania przemysłem gazu ziemnego i jego zagadnieniami Sekretarz Sekcji inż. Sulimirski opracował referat p. t. »Rzut oka na obecną sytuację przemysłu gazu ziemnego«, który opublikowany został w specjalnym zeszycie czasopisma »Plyn a Voda«, poświęconym polskiemu gazownictwu. W referacie tym rzucono myśl zorganizowania współpracy słowiańskiej nad wykorzystaniem naturalnych zasobów energetycznych

5) *Sprawa rezerw gazowych Polski.* Przystępując do programowej pracy nad realizacją zasadniczych celów stojących przed Sekcją, uznał Zarząd Sekcji jako pierwsze zagadnienie, wymagające opracowania, sprawę rezerw gazowych Polski. W sprawie tej odniósł się Zarząd Sekcji do Instytutu Geologiczno-Naftowego w Boryslawiu Inicjatywa Zarządu spotkała się z przychylnym przyjęciem ze strony Instytutu, przyczem zeszła się ona z projektem wydania przez Instytut Geologiczno-Naftowy osobnego wydania zeszytu »Karpaty«, poświęconego gazom ziemnym w Polsce

Zagadnienie rezerw gazowych zostało szczegółowo przedyskutowane na zebraniu Sekcji w Boryslawiu, które odbyło się z udziałem reprezentantów Instytutu Geologiczno-Naftowego, Stowarzyszenia Polskich Inżynierów Przemysłu Naftowego oraz przedsiębiorstw naftowych. Na zebraniu tem podkreślono potrzebę oraz doniosłe znaczenie przeprowadzenia prac w tym kierunku i w wyniku dyskusji wybrano komisję, złożoną z reprezentantów S. A. »Gazolina«, koncernu »Małopolska«, »Polminu«, Instytutu Geologiczno-Naftowego, oraz Stowarzyszenia Polskich Inżynierów Przemysłu Naftowego, która pod kierownictwem dra Tołwińskiego, dyrektora Instytutu Geologiczno-Naftowego, zajmie się opracowaniem tego zagadnienia.

6) *Sprawa zmiany taryfy dla przewozu płynnych gazów ziemnych.* Popierając starania S. A. »Gazolina« oraz koncernu »Małopolska« w sprawie ulg taryfowych przy przewozie drobnicą płynnego gazu ziemnego, którego zbyt jest często uniemożliwiony, jeśli chodzi o wysyłkę na dalsze odległości, z powodu wysokiej stawki taryfowej i dużego ciężaru butli, Zarząd Sekcji wniósł odpowiednie pismo do Zarządu Zrzeszenia G. i W. P. oraz do Krajowego T-wa Naftowego z prośbą o interwencję w tej sprawie na terenie Państwowej Rady Kolejowej.

7) *Przepisy dla wykonywania i obsługi instalacyj dla użytkowania płynnych gazów ziemnych.* Zarząd Sekcji zajął się opracowaniem jednolitych przepisów



- a) normalizacyjnej kol. J. Pomorskiego,
- b) statystycznej kol. kol. B. Rafalskiego i I. Piotrowskiego,
- c) słownictwa kol. kol. prof. inż. I. Radziszewskiego, inż. J. Wojciechowskiego i I. Piotrowskiego.

Komisja słownictwa pracuje obecnie w zakresie słownictwa wodociągowego, prac swych jeszcze nie zakończyła.

4) Przedyskutowano *rozporządzenie Ministra W. R. i O. P. o organizacji szkół zawodowych* i uchwalono zwrócić się do Ministerstwa o uwzględnienie wodociągów i kanalizacji w programie szkół przy opracowaniu szczegółów programu.

5) Kol. I. Piotrowski, jako przedstawiciel Zrzeszenia G. i W. P., przyjmował udział w specjalnej konferencji, zwołanej przez Departament Techn.-Budowl. Min. Spr. Wewn. (Referat Techniki Sanitarnej) w sprawie *opracowania »ściślej i celowej statystyki«*.

6) Przedyskutowany był szczegółowo na szeregu posiedzeń *projekt rozporządzenia Ministra Spraw Wewn. o urządzeniach publicznych i prywatnych do usuwania nieczystości w nieskanalizowanych osiedlach*, w związku z czym kol. I. Piotrowski przyjmował udział z ramienia Zrzeszenia G. i W. P. w konferencji rzeczoznawców w Min. Spr. Wewn. (Referat Techniki Sanitarnej) i zakomunikował szereg uwag Sekcji W.-K.

7) Opracowano *hasła na XVI Zjazd G. i W. P.*

8) W związku z uchwałami XIV-go Zjazdu, co do *dezynfekcji sieci wodociągowej* i rozszerzenia zakresu *badania wody do picia*, Sekcja W.-K. uchwaliła opracować szczegółowe instrukcje, któreby były uzupełnieniem odpowiedniego rozporządzenia Min. Spraw Wewn.

#### d) Sprawozdanie Sekcji Techniczno-Sanitarnej:

Sekcja T.-S. została powołana do życia na XV-tym Zjeździe G. i W. P. w r. ub. w Gdyni. Dzięki utworzeniu tej Sekcji już obecny XVI-ty Zjazd G. i W. P. w Łodzi odbywać się będzie w trzech Sekcjach: nietylko gazowniczej i wodociągowo-kanalizacyjnej, ale i techniczno-sanitarnej.

Głównym zadaniem Zarządu Sekcji — zgodnie z jej regulaminem — jest opracowanie tematów referatów na Zjazdy, wybór referentów i realizowanie wniosków, przekazanych Sekcji przez Zjazdy G. i W. P. W tym zakresie Sekcja T.-S. wykonała swoje zadanie. Wybrano 3 główne tematy: 1) walka z dymem, 2) usuwanie śmieci, 3) urzą-

dzenia techniczne w związku z obrotem artykułami żywności; zaproszono głównych referentów spośród fachowców, przyczem dwa z tych referatów są już wydrukowane w numerze zjazdowym »Gaz i Woda«. Na ostatnim Zjeździe G. i W. P. w Gdyni po referacie inż. Rudolfa o metodach usuwania śmieci uchwalono wniosek, aby następny Zjazd G. i W. P. (a więc obecny w Łodzi) zajął się sprawą śmieci, jako sprawą programową. Uchwała ta została więc wykonana, gdyż na porządku obrad Sekcji T.-S. widnieje programowy referat dyr. Woźnego z Poznania na temat usuwania śmieci z poszczególnych nieruchomości.

Sekcja T.-S. zainteresowała swojemi pracami nowych ludzi, nieraz wybitnych fachowców, stojących dotychczas na uboczu, przyczyniła się w ten sposób też do podniesienia poziomu naukowo-praktycznego Zrzeszenia oraz do powiększenia liczby członków tej organizacji. Dążeniem Sekcji T.-S. jest, aby wszyscy inżynierowie, mający jakąkolwiek styczność z działem techniki sanitarnej, stali się jak najprędzej członkami Zrzeszenia G. i W. P., jako centralnej organizacji również w omawianym zakresie. Ma to tem większe znaczenie, że Polski Komitet Techniki Sanitarnej i Higjeny Miast na wniosek inż. Rudolfa, jako sekretarza generalnego tego Komitetu, odstąpił od zamiaru urządzania w Polsce osobnych zjazdów techniki sanitarnej, jak to jest praktykowane w wielu innych krajach, i postanowił współdziałać przy organizacji Zjazdów G. i W. P., mających już sekcję techniczno-sanitarną. Decyzja ta, przyjęta przychylnie przez Prezydium Zrzeszenia G. i W. P., ma podstawowe znaczenie dla rozwoju techniki sanitarnej w Polsce, stwarzając »jednolity front« techniki sanitarnej, co w naszych warunkach nie pozostanie bez wpływu.

Sekcja T.-S. zwróciła baczną uwagę na to, że Zrzeszenie G. i W. P. musi mieć ciągle młode siły napływające, gdyż tego wymaga normalny rozwój każdej podstawowej organizacji. Na wniosek Sekcji T.-S. Zarząd Zrzeszenia zwrócił się do Rektoratów Politechniki Warszawskiej i Łwowskiej, aby zainteresowały działalnością Zrzeszenia i poszczególnych jego Sekcyj kończącą młodzież politechniczną. Posunięcie to w dalszym rozwoju sprawy winno mieć **pożyteczny wpływ na zakres działalności Zrzeszenia. Na wniosek Sekcji T.-S. Zarząd Zrzeszenia wystąpił do Ministra W. R. i O. P. z wnioskiem o utworzenie na Politechnice Warszawskiej przy Wydziale Inżynierji katedry techniki sanitarnej. Gdyby ten wniosek został**

zrealizowany, możnaby powiedzieć śmiało, że Zrzeszenie przyczyniło się bodaj do rzeczy najważniejszej, bo stworzenia możliwości pracy naukowej oraz utworzenia pewnej „szkoły” w tym dziale, który istnieje wprawdzie już od kilku lat, przy Politechnice Warszawskiej, ale brak mu podstaw do głębszego ujęcia i rozwoju.

Z innych ważniejszych spraw nadmienić wypada, że Sekcja T.-S. przesała redakcji „Gaz i Woda” dwa referaty swoich członków, celem ich zamieszczenia w specjalnym numerze polskim czasopisma „Plyn a Voda” (referat inż. inż. Szniolisa i Justa o „Werdenizacji wody” i referat inż. Rudolfa o „Usuwanu nieczystości w osiedlach nieskanalizowanych”), również na ostatni Zjazd Gazowników i Wodociągowców Czechosłowackich w Brnie przesłano referat inż. Rudolfa p. t. „Czystość wody w pływalniach”. Na zaproszenie Związku Miast Polskich przewodniczący Sekcji opracował programowy referat na Międzynarodowy Zjazd Związku Miast i Gmin (lipiec r. b. w Lyonie) p. t. „Pogląd na sprawę usuwania śmieci w miastach ze szczególnem uwzględnieniem warunków w Polsce”. Referat w języku angielskim został już przesłany Komitetowi organizacyjnemu w Brukseli.

Powyższe sprawozdanie przyjęto do wiadomości.

Następnie dyr. Klimczak złożył sprawozdanie za rok 1933/34, dotyczące Oddziału Gazowniczego na Wydziale Chemicznym w Państwowej Szkole Przemysłowej w Bydgoszczy.

Dnia 20 i 21 czerwca r. b. odbyły się egzaminy dyplomowe na Oddziale Gazowniczym Wydziału Chemicznego w Państwowej Szkole Przemysłowej w Bydgoszczy pod kierownictwem dyrektora Szkoły inż. Siemiradzkiego, kierownika Wydziału dra Czajkowskiego i delegata Zrzeszenia G. i W. P., dyrektora Gazowni Bydgoskiej inż. Klimczaka. Skład komisji egzaminacyjnej stanowili: inż. inż. Horoszkiewicz, Guthy i Banaszek.

Do egzaminów przystąpiło 8 kandydatów z odbytą kilkumiesięczną praktyką gazowniczą. Dyplomy „technika-chemika” otrzymało 2 uczniów z postępowaniem b. dobrym, 5 z postępowaniem dobrym i 1 z postępowaniem dostatecznym.

Nauka na kursie III i IV-tym w roku szkolnym odbywała się ściśle na podstawie ułożonego programu z dwu lat poprzednich, uzupełniana, no-

wemi wiadomościami z dziedziny postępu techniki gazowniczej.

Wszystkie wkłady uzupełniane były rysunkami, tablicami i stosownymi wykresami. Zawdzięczając życliwemu stanowisku Prezydenta miasta Barciszewskiego, uczniowie mieli bardzo często sposobność do praktycznego zapoznania się z omawianymi na wykładach aparatami, urządzeniami i z całkowitym ruchem gazowni, jakoteż mogli kilka razy skorzystać z urządzeń laboratoryjnych gazowni.

Obecnie uczniowie III-go kursu udają się na półroczną praktykę. Na prośbę Dyrekcji Szkoły, zwróconą do wszystkich gazowni polskich o przydzielenie uczniom praktyk, przydzielili praktyki: Warszawa dla 2-ch uczniów, Bydgoszcz dla 2-ch uczniów 6 ciomiesięczną, Kraków dla 1 ucznia, Poznań dla 1 ucznia, Bielsko dla 1 ucznia, Gniezno dla 1 ucznia, Inowrocław dla 1 ucznia. Wprawdzie ilość ofiarowanych praktyk jest jeszcze za małą, aby móc rozdzielić je pomiędzy 12-tu uczniów, niemniej czujemy się w obowiązku złożyć serdeczne podziękowanie wszystkim pp. Dyrektorom za zainteresowanie się uczniami Oddziału Gazowniczego, zwracając się równocześnie z gorącym apelem, aby i nadal — przy obsadzaniu praktyk wakacyjnych i przyjmowaniu techników na stanowiska w gazowni — angażowali ukończonych techników-chemików z Państwowej Szkoły Przemysłowej w Bydgoszczy

ad 5) Skarbnik Zrzeszenia p. Myszkowski odczytał następujące sprawozdanie kasowe za rok kalendarzowy 1933:

W dniu 1/I 1933 r. Zrzeszenie liczyło członków	
honorowych . . . . .	6
opłacających składkę . . . . .	210
razem . . . . .	216
W ciągu roku 1933 ubyło . . . . .	28
pozostało . . . . .	188
W ciągu roku 1933 przybyło . . . . .	13
Razem na 1 stycznia 1934 członków . . . . .	201

Członkami są:

14	Zakładów Gazowych
9	„ Wodociągowych
3	Zakłady Przemysłowo-Techniczne
6	Członków honorowych
169	„ fizycznych.

Z powyższej liczby 169 członków fizycznych;

a)	Członków zwyczajnych . . . . .	161
b)	„ nadzwyczajnych . . . . .	8



## Stan kasy

Przychód	
Pozostałość w gotówce w kasie na dzień 1/I 1933 r. . . . .	zł 1,78
Pozostałość w gotówce w P. K. O. na dzień 1/I 1933 r. . . . .	„ 3 140,24 zł 3 142,02
W 1933 r. wpłynęło:	
Na Rk zaległych składek . . . . .	
do kasy . . . . .	zł 245,—
do P. K. O. . . . .	„ 445,—
Na Rk składek 1933 r.:	
do kasy . . . . .	„ 1 108,—
do P. K. O. . . . .	„ 5 561,— „ 7 359,—
Na Rk Związku Słowiańskiego:	
do kasy . . . . .	„ 300,—
do P. K. O. . . . .	„ 1 014,10 „ 1 314,10
Na Rk Funduszu Rozjazdowego . . . . .	„ 206,27
Zwrócono przez Kom. M. w Gdyni za druki . . . . .	„ 37,50
w Wilnie „ „ . . . . .	„ 148,—
% od wkładów w P. K. O. . . . .	„ 15,53
Na Rk składek 1934 r. . . . .	„ 1,— zł 9 081,40
Razem przychód . . . . .	zł 12 223,42

## Rozchód.

Koszty ogólne Zrzeszenia	
Materiały piśmienne . . . . .	zł 124,12
Porto i depesze . . . . .	„ 655,46
Różne drobne wydatki . . . . .	„ 232,60
Wizy do Czechosłowacji . . . . .	zł 47,30
Wyjazdy:	
p. Konopki do Lwowa . . . . .	„ 276,40
p. Myszkowskiego do Gdyni . . . . .	„ 136,40
p. Myszkowskiego do Gdyni . . . . .	„ 278,—
p. Piekarskiego do Gdyni . . . . .	„ 255,50
p. Pomorskiego do Gdyni . . . . .	„ 140,—
p. Myszkowskiego do Torunia . . . . .	„ 141,—
Paszporty do Bratysławy . . . . .	„ 15,— „ 1 289,60
Nagroda konkurs. p. Dolińskiemu I rata . . . . .	„ 200,—
Utrzymanie kancelarii Zrzeszenia . . . . .	„ 2 400,—
Koszty manipul. w P. K. O. „ . . . .	„ 15,95
Prenumerata „Gaz i Woda“ 3 kwartały . . . . .	„ 1 925,— zł 6 842,73
Rk Związku Słowiańskiego:	
Wydatki ogólne . . . . .	„ 1 261,80
do przeniesienia . . . . .	zł 8 104,53 zł 12 223,42

z przeniesienia zł 8 104,53 zł 12 223,42

Rk Funduszu Rozjazdowego	
Wyjazd p. Konopki do Bratysławy . . . . .	zł 500,—
Wyjazd p. Skoraszewskiego do Pragi . . . . .	„ 600,—
Ofiara na odbudowę Bazyliki w Wilnie . . . . .	„ 100,— „ 1 200,— zł 9 304,53
Pozostaje w gotówce na 1934 r. . . . .	zł 2 918,89

## Bilans zamknięcia.

## Winien:

Fundusz Stypendjalny . . . . .	zł 2 104,42
Fundusz Rozjazdowy . . . . .	„ 106,04
Fundusz Związku Słowiańskiego . . . . .	„ 308,30
Zrzeszenie . . . . .	„ 1 394,73
„Gaz i Woda“ . . . . .	„ 1 502,40
	zł 5 415,89

## Ma:

Rk kasy gotówką na 1/I 1934 . . . . .	zł 154,33
Rk P. K. O. na 1/I 1934 . . . . .	„ 2 764,56
Zaległe składki na 1/I 1934 . . . . .	„ 2 497,—
	zł 5 415,89

Niżej podpisani członkowie Komisji Rewizyjnej stwierdzają zgodność niniejszego sprawozdania z ksiązkami i dowodami Zrzeszenia i stawiają wniosek, aby Walne Zebranie sprawozdanie to, którego bilans zamknięcia obejmuje gotówką zł 2 918 89 i zaległymi składkami zł 2 497,—, w całości przyjęło i udzieliło Zarządowi Zrzeszenia absolutorjum.

Warszawa, dnia 26 kwietnia 1934 r.

J. Dendera. J. Morawski. W. Piechacek. Inz. F. Turczynowicz.

ad 6) Przystąpiono do rozpatrzenia i zatwierdzenia preliminarza budżetowego na rok następny, przyczem Zarząd stawia wniosek, aby ujednostajnić rachunkowość Zrzeszenia z rokiem budżetowym instytucyj samorządowych i w tym celu przyjąć obecnie budżet, obejmujący okres od 1 stycznia 1934 r. do 31 marca 1935 r. czyli 5 kwartałów, co da możliwość przejścia w roku 1935/36 na rok budżetowy, obowiązujący samorzady. Po przyjęciu przez obecnych powyższego wniosku, skarbnik p. Myszkowski odczytał następujący preliminarz budżetowy na 5 kwartałów, t. j. od 1 stycznia 1934 do 31 marca 1935 r., ułożony na podstawie zaleconego przez Komisję Rewizyjną budżetu na rok kalendarzowy 1934:

## Przewidywany przychód:

Pozostałość w kasie i P. K. O. na 1/I 1934 . . . . .	zł 2 918,89
Gazownia w Warszawie . . . . .	zł 1 250,—
„ w Poznaniu . . . . .	„ 500,—
„ w Krakowie . . . . .	„ 250,—
„ we Lwowie . . . . .	„ 250,—
do przeniesienia . . . . .	zł 2 250,— zł 2 918,89

	z przeniesienia	zł 2 250,—	zł 2 918,89
Gazownia w Łodzi . . . . .	„	250,—	
„ w Gdyni i Kołomyi . . . . .	„	250,—	
„ w Bielsku . . . . .	„	125,—	
„ w Bydgoszczy . . . . .	„	125,—	
„ w Królewskiej Hucie . . . . .	„	125,—	
„ w Tarnowie . . . . .	„	100,—	
„ w Lesznie . . . . .	„	100,—	
„ w Stanisławowie . . . . .	„	62,50	
„ w Grudziądzu . . . . .	„	62,50	
„ w Jarosławiu . . . . .	„	62,50	3 512,50
Wodociągi w Warszawie . . . . .	„	625,—	
„ w Krakowie . . . . .	„	187,50	
„ we Lwowie . . . . .	„	187,50	
„ w Poznaniu . . . . .	„	187,50	
„ w Tarnowie . . . . .	„	62,50	
„ w Lesznie . . . . .	„	62,50	
„ w Katowicach-miasto . . . . .	„	62,50	
„ w Katowicach-powiat . . . . .	„	62,50	
„ w Częstochowie . . . . .	„	62,50	1 500,—
Sp. Akc »Gazolina« we Lwowie . . . . .	„	625,—	
„ „ »Żar« w Nowym Tomysłu . . . . .	„	62,50	
Instytut Gazowy we Lwowie . . . . .	„	125,—	
Firma »Karpaty« . . . . .	„	1 250,—	2 062,50
200 członków po 6 zł kwartalnie za 5 kwartałów . . . . .			6 000,—
Zaległe składki z poprzednich lat . . . . .			2 498,—
			zł 18 491,89
Odlicza się figurujące na saldzie de- bet na 1/I 1934 r.:			
Na Fundusz Stypendjalny . . . . .	zł	2 104,42	
„ „ Rozjazdowy . . . . .	„	106,04	
„ „ Związku Słowiańskiego . . . . .	„	308,30	
Należność dla »Gazu i Wody« . . . . .	zł	1 502,40	4 021,16
Razem przewidywany przychód w r. 1934	zł		14 470,73

## Przewidywany rozchód.

Koszty manipulacyjne w P. K. O. . . . .	zł	25,—	
Porta . . . . .	„	875,—	
Koszty druków i materiałów piśmien- nych . . . . .	„	625,—	
„ wyjazdów delegatów na posie- dzenia . . . . .	„	1 250,—	
„ prenumeraty pism . . . . .	„	187,50	
„ składek do innych stowarzy- szeń . . . . .	„	875,—	
„ prenumeraty »Gazu i Wody« . . . . .	„	4 000,—	
„ na utrzymanie biura Zrzesze- nia . . . . .	„	3 000,—	
„ na wydatki kancelar. Sekcji Wodociągowo-Kanalizacyjnej . . . . .	„	150,—	
„ na wydatki kancelar. Sekcji Techniczno-Sanitarnej . . . . .	„	150,—	
„ na wydatki kancelar. Sekcji Gazu Ziarnego . . . . .	„	750,—	
Subsydjum dla »Gazu i Wody« . . . . .	„	1 000,—	
Odpisuje się na dubiosa 10% . . . . .	„	1 500,—	
Na nieprzewidziane rozchody . . . . .	„	83,23	zł 14 470,73

Powyższy preliminarz budżetowy został za-  
twierdzony.

ad 7) Sprawozdanie redakcji »Gaz  
i Woda« za czas od 1 kwietnia 1933 r. do 31 marca  
1934 r. złożył przewodniczący Komitetu Redak-  
cyjnego dyr. inż. Seifert:

Wobec znacznego spadku wpływów, zwłaszcza  
za ogłoszenia, który spowodował niedobory w r.  
1932/33 — pokryte zresztą z nadwyżek budżeto-  
wych z lat poprzednich — zaprowadzono w roku  
sprawozdawczym daleko idące oszczędności, tak,  
że rok ten administracja zamknęła z wynikiem  
dodatnim.

Komitet Redakcyjny odbył w roku sprawo-  
zdawczym 2 posiedzenia, na których rozważano  
sprawy finansowe wydawnictwa i ustalono szereg  
wytycznych, dotyczących treści czasopisma i pu-  
blikowania w niem prac.

## Bilans na dzień 31 marca 1934 r.

## Stan czynny

Kasa . . . . .	zł	523,28
Pocztowa Kasa Oszczędności . . . . .	„	148,15
Związek Gospodarczy G. i Z. W. . . . .	„	2 560,07
Zrzeszenie G. i W. P. . . . .	„	706,—
Inni Dłużnicy . . . . .	„	3 939,60
Urządzenia biurowe . . . . .	„	871,90
Wydawnictwa . . . . .	„	393,—
	zł	9 142,—

## Stan bierny:

Drukarnia . . . . .	zł	3 624,48
Inni Wierzyciele . . . . .	„	339,50
Dubiosa . . . . .	„	783,56
Fundusz Redakcyjny . . . . .	„	4 394,46
	zł	9 142,—

## Rachunek strat i zysków

za czas od 1 kwietnia 1933 do 31 marca 1934 r.

## Wydatki:

## a) Rzeczowe:

Druk i klisze . . . . .	zł	11 439,82
Honorarja i odbitki autorskie . . . . .	„	1 094,80
Porta, stemple . . . . .	„	547,80
Wydatki kancelaryjne . . . . .	„	163,79
Podatki . . . . .	„	117,—
Różne . . . . .	„	638,—
	zł	14 001,21

## b) Personalne:

Pobory . . . . .	„	8 750,—
Ubezpieczalnia Społeczna . . . . .	„	746,38
	„	9 496,38

## c) Odpisy:

Amortyzacja urządzeń biurowych . . . . .	„	112,50
Dłużnicy — odpis . . . . .	„	80,40
Odpis na nieściągalne . . . . .	„	590,94
Zwrot pożyczki z Funduszu Red. . . . .	„	1 125,—
Odpis na Fundusz Redakcyjny . . . . .	„	2 108,06
	„	4 016,90

zł 27 514,49



Dochody	
Subwencje . . . . .	zł 9 625 --
Ogłoszenia . . . . .	" 9 705 71
Prenumerata . . . . .	" 5 404 65
Wydawnictwa . . . . .	" 2 776 18
Odsetki . . . . .	" 2,95
	<u>zł 27 514,49</u>

Zbadano i stwierdzono zgodność.

W Krakowie, dnia 21 kwietnia 1934 r.

Komisja rewizyjna

Inż Tokarski Inż Laurynow Inż Mianowski.

Subwencje udzielone pismu »Gaz i Woda«  
w r. 1933/34

Subwencje stałe	
Związek Gospodarczy G. i Z. W. . . . .	zł 5 400,--
Zrzeszenie G. i W. P. . . . .	" 1 000,--
Gazownia — Warszawa . . . . .	" 2 000,--
	<u>zł 8 400,--</u>
Subwencje nadzwyczajne	
Bank Gospodarstwa Krajowego . . . . .	zł 1 000,--
Wodociąg — Warszawa . . . . .	" 225,--
	<u>zł 1 225,--</u>
	<u>zł 9 625,--</u>

Budżet »Gaz i Woda« na rok 1934/35

Wydatki	
a) Rzeczowe	
Druk i kłisze . . . . .	zł 13 000,--
Honoraria i odbitki . . . . .	" 1 200,--
Porta, stemple . . . . .	" 600,--
Wydatki kancelaryjne . . . . .	" 300,--
Podatki . . . . .	" 120,--
Różne . . . . .	" 750,--
	<u>zł 16 020,--</u>
b) Personalne	
Pobory . . . . .	" 7 800,--
Ubezpieczalnia . . . . .	" 670,--
	<u>" 8 470,--</u>
c) Odpisy	
Amortyzacja urządzeń biurowych . . . . .	" 110,--
	<u>zł 24 600,--</u>
Dochody	
Subwencje	
Związek Gospodarczy G. i Z. W. . . . .	zł 5 400,--
Zrzeszenie G. i W. P. . . . .	" 1 000,--
Min. Spr. Wewn. (Bank Gosp. Kraj.) . . . . .	" 1 000,--
Gazownia — Warszawa . . . . .	" 2 000,--
	<u>zł 9 400,--</u>
Ogłoszenia . . . . .	" 9 000,--
Prenumerata . . . . .	" 5 400,--
Wydawnictwa . . . . .	" 800,--
	<u>zł 24 600,--</u>

Objętość rocznika 1933 czyli 13-go tomu wynosiła 357 stron więcej 5 plansz, razem 362 strony t. j. o 5 stron więcej, niż w roku poprzednim.

Poza 12 zeszytami »Gaz i Woda« wydano 39 odbitek w ogólnej ilości 3 095 egz., z czego 990 jako autorskie na koszt redakcji i 2 105 egz. na koszt autorów względnie instytucyj.

W roku 1933 wydano: »Przepisy techniczne dotyczące wykonywania wewnętrznych urządzeń

gazowych«, opracowane przez Zrzeszenie Gazowników i Wodociągowców Polskich oraz Związek Gospodarczy Gazowni i Zakładów Wodociągowych w P. P. Wykonano również dla Instytutu Gazowego we Lwowie 2 broszurki p. t. Urządzenia instalacyjne na gaz wysokoprężny marki Ingaz i Montaż i obsługa instalacyj gazolowych.

W roku 1933 wysyłano przeciętnie: członkom Zrzeszenia 174 egz. t. j. o 8 egz. mniej niż w roku poprzednim, innym prenumeratorom 147 egz. t. j. o 11 egz. mniej niż w r. 1932, na wymianę i gratisowo 93 egz. t. j. o 3 egz. więcej, jak w r. 1932.

W drodze wymiany otrzymywano 20 pism technicznych krajowych, t. j. o 1 mniej niż w roku ubiegłym, i 8 pism zagranicznych, t. j. tyle samo co w roku 1932.

Sprawozdanie jednogłośnie przyjęto i wyrażono zarówno inż. Dolińskiemu jak i współpracownicze redakcji inż. Czaplickiej serdeczne podziękowanie za owocną pracę.

ad 8) P. Myszkowski odczytał listę członków Zarządu, ustępujących w roku bieżącym wedle starszeństwa wyboru na podstawie § 5 statutu, a mianowicie: dyr. Barcz, Bethge, Dażwański, Kotowicz, Wieleżyński. W ciągu roku sprawozdawczego zmarł członek Zarządu ś. p. inż. Nowicki.

Na wniosek Zarządu wszyscy ustępujący zostali wybrani ponownie, a na miejsce ś. p. Nowickiego wszedł do Zarządu inż. mag. Rudolf.

ad 9) Na wniosek dyr. Seiferta jednogłośnie powołano na przewodniczącego Zrzeszenia po raz czwarty dyr. Rabczewskiego.

Skład Zarządu na rok 1934/35 przedstawia się następująco:

Przewodniczący: inż. Włodzimierz Rabczewski

Członkowie:

inż. Stanisław Alexandrowicz

inż. Roman Baranowicz

Stefan Barcz

inż. Ludwik Bethge

inż. Karol Breyner

inż. Bolesław Dalbor

inż. Stefan Dażwański

inż. Antoni Dziurzyński

inż. Henryk Jensz

inż. Bronisław Klimczak

inż. Antoni Kotowicz

inż. Jerzy Marczewski

inż. Józef Modrzejewski  
 Adam Myszkowski  
 inż. Kazimierz Nowakowski  
 dr Tadeusz Orzelski  
 inż. Marcei Ostrowski  
 Ignacy Piotrowski  
 Jan Pomorski  
 inż. mag. Zygmunt Rudolf  
 inż. Mieczysław Seifert  
 inż. Czesław Swierczewski  
 inż. Stefan Torzewski  
 inż. Marjan Wieleżyński  
 inż. Kazimierz Żardecki.

ad 10) Na wniosek Zarządu wybrano do Komisji Rewizyjnej: inż. Deblessema, p. Denderę, inż. Konopkę, inż. Łepkowskiego, dyr. Pisulę, na zastępców: inż. Mianowskiego, dyr. Morawskiego, inż. Tokarskiego, inż. Turczynowicza i p. Piechaczka.

ad 11) Na wniosek Zarządu zatwierdzono skład Stałego Zjazdowego Komitetu Łącznikowego w osobach: inż. Baranowicza, inż. Czaplickiej, p. Dendery, inż. Konopki, p. Myszkowskiego, p. Piotrowskiego, p. Pomorskiego, inż. Rafalskiego, inż. Rudolfa, inż. Skoraszewskiego i inż. Żardeckiego. Przewodniczącymi są z urzędu prezes i wiceprezesi Zrzeszenia.

ad 12) Zatwierdzono listę członków Zarządów poszczególnych Sekcyj:

#### Sekcja Gazownicza (Gazu Sztucznego):

Przewodniczący: inż. Seifert, zastępca przew.: inż. Żardecki, sekretarz: dr inż. Doliński, zastępca sekret.: inż. Czaplicka, członkowie: inż. Dalbor, inż. Dziurzyński, inż. Klimczak, inż. Malecki, inż. Mianowski, inż. Piwoński, inż. Sulimirski, inż. Wieleżyński.

Delegat Sekcji Gazu Ziemnego: inż. Sulimirski.

Delegat Sekcji Wodoc.-Kanal. i Tech.-Sanit.: dr Orzelski.

Delegat do Sekcji Gazu Ziemnego: dr inż. Doliński.

Delegat do Sekcji Wodoc.-Kanal. i Techn.-Sanit.: inż. Swierczewski

#### Sekcja Gazu Ziemnego

Przewodniczący: inż. Wieleżyński, zastępca przew.: inż. Dażwański, sekretarz: inż. Sulimirski, członkowie: dyr. Biłuchowski, dr inż. Kozicki, inż. Piwoński, inż. Reguła, inż. Szymański, dr inż. Witkiewicz, inż. Wowkonowicz.

Delegat Sekcji Gazowniczej: dr inż. Doliński.

Delegat do Sekcji Gazowniczej: inż. Sulimirski.

#### Sekcja Wodociągowo-Kanalizacyjna:

Przewodniczący: inż. Rabczewski, zastępca przew.: inż. Baranowicz, sekretarz: p. Piotrowski, zastępca sekret.: p. Pomorski, członkowie: inż. Foltański, inż. Konopka, inż. Łepkowski, inż. Rafalski, inż. Rudolf, inż. Skoraszewski, inż. Swierczewski, inż. Turczynowicz, inż. Wojciechowski.

Delegat Sekcji Gazowniczej: inż. Swierczewski.

Delegat do Sekcji Gazowniczej: dr Orzelski.

#### Sekcja Techniczno-Sanitarna:

Do Zrządu wybrani: inż. Bocianowski, inż. Kałkowski, dr Łazarowicz, p. Piotrowski, inż. Przyłęcki, inż. Rudolf, inż. Rzęcki, inż. Skoraszewski, inż. Skrzynecki, inż. Stankiewicz, inż. Stiksa, inż. Szniolis, inż. Woźny.

Zarząd ukonstytuuje się na najbliższym posiedzeniu.

Delegat Sekcji Gazowniczej: inż. Swierczewski.

Delegat Sekcji Wodoc.-Kanal.: p. Pomorski.

Delegat Związku Gospod. G. i Z. W.: inż. Józef Konopka.

Delegat Pol. Inst. Wodoc.-Kanal.: inż. Alfred Konopka.

Delegat do Sekcji Gazowniczej: dr Orzelski.

ad 13) Przewodniczący zakomunikował o otrzymaniu zaproszeń od Zarządów Miast Bydgoszczy i Inowrocławia na odbycie XVII Zjazdu w jednym z tych miast, pozatem dyr. Alexandrowicz z upoważnienia Zarządu Miejskiego m. Lwowa zaproponował odbycie XVII Zjazdu we Lwowie. Biorąc pod uwagę, że Gazownia Bydgoska obchodzi w roku przyszłym 75 lecie swojego istnienia, Przewodniczący stawia wniosek, aby XVII Zjazd odbyć w Bydgoszczy, jednak wobec bliskości Inowrocławia proponuje skorzystać z obu zaproszeń, tak, aby otwarcie Zjazdu oraz prace odczytowe odbyć w Bydgoszczy, zakończenie zaś Zjazdu przenieść do Inowrocławia. Powyższy wniosek został jednomyślnie uchwalony, co się zaś tyczy zaproszenia p. Alexandrowicza, to Przewodniczący — wyrażając podziękowanie za to zaproszenie — postawił wniosek, aby jedno z posiedzeń Zarządów Zrzeszenia i Związku Gospodarczego w liczniejszym gronie odbyć we Lwowie.

ad 14) Przewodniczący przedstawił wniosek Zarządu wybrania na Członków Honorowych Zrzeszenia pp. dyr. inż. Stjepana Crnekovića — przewodniczącego Zrzeszenia Gazowników

i Wodociągowców Jugosłowiańskich, inż. Karela Jedlički — dyrektora Gazowni Miejskiej w Pradze i b przewodniczącego Zrzeszenia Gazowników i Wodociągowców Czechosłowackich, oraz inż. Aloisa Opatrný'ego — dyrektora Wodociągów w Pradze i b przewodniczącego Zrzeszenia Gazowników i Wodociągowców Czechosłowackich, którzy położyli wielkie zasługi przy zjednoczeniu i zacieśnieniu współpracy pobratymczych Zrzeszeń Gazowników i Wodociągowców Polskich, Czechosłowackich i Jugosłowiańskich

Wniosek przyjęto przez akklamację, poczem Przewodniczący zamknął Zebranie, życząc owocnej pracy w rozpoczynającym się nazajutrz Zjeździe.

### Protokół

**XVI Walnego Zgromadzenia Związku Gospodarczego Gazowni i Zakł. Wodoc. w P. P. odbytego w Łodzi w dniu 25-go czerwca 1934 r.**

z następującym porządkiem obrad:

- 1) Sprawdzenie pełnomocnictw delegatów.
- 2) Przyjęcie protokołu XV-go Walnego Zgromadzenia z dnia 30 czerwca 1933 r w Gdyni.
- 3) Zmiana Statutu Związku i uprawnienie Zarządu do przeprowadzenia tejeże w myśl obowiązujących ustaw i rozporządzeń
- 4) Sprawozdanie Zarządu, przyjęcie zamknięcia rachunkowego za rok 1933 i I-szy kwartał 1934 r., protokół Komisji Rewizyjnej i uchwalenie budżetu na rok 1934/35.
- 5) Wybory do Zarządu i Komisji Rewizyjnej.
- 6) Wolne wnioski.

Obrady rozpoczęto o godzinie 18 min 30

Przewodniczący Zgromadzenia, prezes Związku inż. Włodzimierz Rabczewski, dyrektor Wodociągów i Kanalizacji m. st. Warszawy, zagajając posiedzenie, stwierdził, że zwołane zostało ono formalnie, przez ogłoszenie w czasopiśmie »Gaz i Woda« i przez rozesłanie wszystkim członkom porządku obrad

ad 1) Sprawdzońo, stosownie do § 14 statutu, pełnomocnictwa następujących uczestników:  
Gazownie

Bielsko	1 głos	kier. Patrizi Alfred
Bydgoszcz	3 "	dyr. Klimeczak Bronisław
Chełmża	1 "	" Marczewski Jerzy
Chełmno	1 "	" Szupryczyński Jan
Chorzów	2 "	" Dalbor Bolesław
Gniezno	2 "	" Pisula Juliusz
Grudziądz	1 "	" Barcz Stefan
Inowrocław	1 "	" Trompéteur Karol

Kościan	1 głos	dyr. Trąbka Franciszek
Kalisz	1 "	" Kleindienst Julian
Krakow	4 "	" Seifert Mieczysław
Leszno	2 "	" Bethge Ludwik
Lublin	2 "	" Modrzejewski Józef
Lwów	4 "	" Piwonski Emil
Łódź	4 "	" Gundlach Stanisław i
		vicedyr. Hoffman Robert
Mikołów	1 "	dyr. Babiec Jan
Mysłowice	1 "	" Ptok Teodor
Piotrków	1 "	" Baczyński Jan
Poznan	4 "	" Dzurzyński Antoni
Radom	1 "	" Nowak Antoni
Rawicz	1 "	" Skicki Józef
Rybnik	1 "	" Duda Leon
Starogard	1 "	" Stolz Józef
Tarnow	1 "	" Dyndowicz Stanisław
Tarnowskie Góry	1 "	" Bekiers Paweł
Tczew	2 "	" Morawski-Dzierżykraj Jan
Tomaszów Mazowiecki	1 "	" Bock Feliks
Toruń	2 "	inż. Piotrowski Teodor
Warszawa	5 "	dyr. Swierczewski Czesław
Wielkie Hajduki	3 "	" Wolski Jan
Wilno	1 "	" Kowalew Piotr

### Wodociągi

Białystok	1 głos	dyr. Ałtuchow Włodzimierz
Bydgoszcz	3 "	" Tubielewicz Edward
Chełmża	1 "	" Marczewski Jerzy
Częstochowa	1 "	" Knauer Kazimierz
Gdynia	1 "	" Michalski Mieczysław
Gniezno	2 "	" Pisula Juliusz
Inowrocław	1 "	" Trompéteur Karol
Katowice (powiat)	3 "	" Zahaczewski Józef
Kielce	2 "	" Nowodworski Olgierd
Kraków	4 "	" Orzelski Tadeusz
Leszno	2 "	" Bethge Ludwik
Lublin	1 "	" Górecki Eugenjusz
Lwów	4 "	" Alexandrowicz Stanisław
Łódź	4 "	" Stużkowski Jan
Piotrków	1 "	" Baczyński Jan
Poznań	4 "	" Kotowicz Antoni
Przemysł	1 "	" Panczyj Stanisław
Radom	1 "	" Szczepański Tadeusz
Rawicz	1 "	" Skicki Józef
Rybnik	1 "	" Duda Leon
Starogard	1 "	" Stolz Józef
Tarnów	2 "	" Leuchter M.
Tarnowskie Góry	1 "	" Bekiers Paweł
Tczew	2 "	" Morawski-Dzierżykraj Jan
Toruń	1 "	" Wojnarowicz Stanisław
Warszawa	5 "	" Rabczewski Włodzimierz
Wilno	2 "	" Jenz Henryk

Zrzeszenie Gazowników i Wodociągowców Polskich — czł. Zarządu Piotrowski Ignacy i sekr. Myszkowski Adam  
Redakcja »Gaz i Woda« — red. Doliński Jarosław  
Związek Gosp. Gazowni i Zakł. Wodociągowych — dyr. Konopka Jozef

Razem 110 głosów



ad 2) Na wniosek dyr. Dziurzyńskiego protokół ostatniego Walnego Zgromadzenia w Gdyni w r. 1933 zatwierdzono bez odczytywania, gdyż był w myśl postanowień statutu, przepisowo ogłoszony.

ad 3) Zmianę statutu referuje inż. Konopka. Sprawa ta wywołana została przez nowelizację »prawa przemysłowego« z dnia 7 czerwca 1927 r., ustawą z dnia 10 marca 1934 r. Artykuł 6-ty tej ustawy przewiduje, w celu rozwoju zakładów przemysłowych pod względem technicznym i gospodarczym, tworzenie zrzeszeń przemysłowych, a równocześnie przepisuje w artykule 71 zadania takich zrzeszeń i statut, który podlega — wedle art. 73 — zatwierdzeniu Ministra Przemysłu i Handlu. Art. 76 tejże ustawy przewiduje ewentualną możliwość przymusowego powołania do życia zrzeszenia przemysłowego, jużto z własnej inicjatywy zrzeszonych zakładów, jużto na zlecenie Ministra. Ponieważ statut Związku Gospodarczego Gazowni i Zakładów Wodociągowych w zupełności odpowiada przepisom ustawy, Związek będzie zapewne zaliczony do zrzeszeń przemysłowych, co pozatem wynika z jego celowości i zadań. Wobec powyższego Zarząd Związku na posiedzeniu w marcu r. b. powołał komisję, złożoną z pp. Rabczewskiego, Piotrowskiego, Konopki i Żardeckiego, której zlecił zbadanie dotychczasowego statutu oraz projektu nowego, przy pomocy prawnej adwokata Peszyńskiego, radcy prawnego Dyrekcji Wodociągów i Kanalizacji m. st. Warszawy. Nieodzowne zmiany dotychczasowego statutu z dnia 30 maja 1922 r. wynikły również i z innych powodów, gdyż posiadał on niektóre postanowienia niejasne i przestarzałe. Konieczna była również zmiana § 7 o składkach członkowskich, gdyż te kilkakrotnie już się zmieniły, co właściwie za każdym razem pociągać winno było za sobą zmianę statutu, czego jednak nie przeprowadzano. Obecnie wprowadza się i tę inowację, że nowy paragraf o składkach będzie przewidywał, że zmiana tychże nie będzie pociągała za sobą zmiany statutu. Podobna klauzula znajduje się już we wszystkich nowych statutach stowarzyszeń. Dalszą konieczną zmianą było wprowadzenie do statutu ustępu o zakładach kanalizacyjnych, które do Związku od kilku lat należą, a statut tego właściwie nie przewidywał. Komisja zbadała dokładnie wszelkie momenty i obecnie wniosła odpowiednie zmiany do statutu. P. Ignacy Piotrowski, członek Komisji, przedłożył poniższy wniosek :

»Komisja, złożona z pp. inż. W. Rabczewskiego, inż. K. Żardeckiego, inż. J. Konopki, mec. St. Peszyńskiego i I. Piotrowskiego, przejrzała szczegółowo projekt statutu, opracowany przez biuro Związku Gospodarczego Gazowni i Zakładów Wodociągowych i wprowadziła zmiany, uwidocznione w załączonym egzemplarzu projektu statutu. Zmiany wprowadziła Komisja w §§ 1, 2, 4, 5, 11, 12, 13, 14, 18, 20, 21, 22 i 24. Komisja stawia na Zarząd Związku G. G. i Z. W. następujący wniosek. Zarząd Związku G. G. i Z. W. zwraca się do Walnego Zgromadzenia Związku o upoważnienie go do przeprowadzenia zmian w statucie Związku G. G. i Z. W. na prawach Walnego Zgromadzenia, w celu uzgodnienia statutu z ustawą z dnia 10 marca 1934 r., nowelizującą prawo przemysłowe z dnia 7 czerwca 1927 r.

Warszawa, dnia 16 czerwca 1934 r.

W. Rabczewski, I. Piotrowski, St. Peszyński, J. Konopka, K. Żardecki.«

Powyższy wniosek, przyjęty już przez Zarząd Związku na posiedzeniu w dn. 18 czerwca 1934 r., Walne Zgromadzenie uchwaliło jednogłośnie, polecając równocześnie wprowadzenie nowego statutu w życie, po załatwieniu odpowiednich formalności.

ad 4) Sprawozdanie Zarządu złożył inż. Konopka.

*Produkcja i inwestycje w gazowniach, wodociągach i zakładach kanalizacyjnych w r. 1933/34.\*).* Rok 1933 oraz I kw. 1934 wykazują w porównaniu z rokiem przeszłym pewne poprawienie się sytuacji gospodarczej, jednakowoż nie widać jeszcze większych pozytywnych rezultatów. Fundusz Pracy udzielał pomocy finansowej głównie wodociągom i kanalizacji, natomiast gazownictwo uzyskało tylko sporadyczne pożyczki i zapomogi. Że pomoc ta była niewystarczająca, jest rzeczą zrozumiałą, gdyż rok ten należał do początków rozwoju Funduszu Pracy. Większych rezultatów w inwestycjach spodziewać się można w latach następnych. Sytuacja finansowa w zakładach gazowych i wodociągowo-kanalizacyjnych również niewiele zmieniła się od zeszłego roku, a bezwzględnie stosowane oszczędności w budżetach komunalnych były jednym z powodów zastoju w koniecznych renowacjach, jakoteż inwestycjach.

\*) Zastrzega się ewentualne zmiany w cyfrach statystycznych.

Do zmniejszenia się rentowności zakładów wodociągowo-kanalizacyjnych przyczynia się przede wszystkim istniejący zakaz zamykania wody na zasadzie rozporządzenia N. N. Komisarza do Walki z Epidemjami z dn. 1/1 1922. Brak szybkiej egzekutywy przy ściąganiu zaległych rachunków w wodociągach spowodował nadzwyczaj wielkie zaległości, dochodzące w niektórych miastach do 100% ogólnych wpływów rocznych za wodę. Cyfra ta mówi sama za siebie. Katastrofalny ten stan nie uszedł uwagi Związku, to też przed rokiem już rozpoczęto starania w Ministerstwie Spraw Wewnętrznych i Ministerstwie Opieki Społecznej o zniesienie zakazu zamykania wody. Mimo licznych trudności i niepopularności sprawy, Min. Spraw Wewn., jakoteż Min. Opieki Społecznej, w zrozumieniu powagi chwili, zgodziły się w zasadzie na zniesienie zakazu i w najbliższym czasie należy spodziewać się rozporządzenia ministerjalnego, znoszącego zakaz zamykania wody, przy zastosowaniu pewnych formalności, w stosunku do mieszkań prywatnych, szpitali i t. p. Dopyw wody, zużywanej do przemysłu, kąpielisk i t. p., będzie można przerwać po odpowiednim zawiadomieniu, po 60 dniach od doręczenia rachunku.

*Wodociągi.* W ruchu było w 1933 r. 184 wodociągów (z tego 22 grupowych na Górnym Śląsku), zaopatrujących 252 miejscowości, z czego 90 na Górnym Śląsku. Z powyższej liczby za wodociągi planowe należy uważać około 43%, reszta są to wodociągi zbudowane częściowo bez planu, wodociągi grawitacyjne, wodociągi posiadające tylko źródła uliczne i t. p. Dokładne zestawienie statystyczne wodociągów jest w przygotowaniu i ukaże się w druku. Oddanie wody w wodociągach polskich w roku 1933 wynosiło 119 317 184 m<sup>3</sup>. W liczbie tej nie są uwzględnione oddania wodociągów bezplanowych w małych miasteczkach. Produkcja ta w stosunku do roku 1932, w którym wynosiła 122 976 213 m<sup>3</sup> wody, spadła o 3,7%, co tłumaczyć należy oszczędnością w budżetach komunalnych i roztoczeniem przez większe wodociągi opieki nad instalacjami domowymi.

Długość sieci wodociągowej w/g stanu na dzień 1/IV 1934 r. wynosi 2 770 732 mb, bez uwzględnienia niektórych miejscowości na Górnym Śląsku i w Małopolsce, które nie dały odpowiedzi na ostatnio rozesłany kwestionariusz. W stosunku do roku 1931 (2 728 311 mb) sieć uliczna wodociągów polskich zwiększyła się o 42 421 mb.

Liczba nieruchomości połączonych z siecią

wodociągową w dniu 1 IV 1934 r. przedstawia się cyfrą 71 102, podczas gdy w r. 1932 wynosiła 67 979; połączono więc z siecią wodociągową 3 123 nieruchomości, gdy w roku 1932 połączeń tych wykonano tylko 1857. Widać stąd, że ustawa o przymusowym łączeniu nieruchomości do sieci wodociągowych wywiera pożądaną skutek.

Na czoło prac inwestycyjnych wysuwa się przede wszystkim m. st. Warszawa. Wykonano tam: 10 743 mb nowych przewodów wodociągowych na 59 ulicach, przebudowano próbną stację wodomierzy przy ul. Lipowej, wykończono filtry pośpieszne, wykończono przewód wodociągowy w Alejach Jerozolimskich, przebudowano i wyposażono budynki pomp rzecznych, wybudowano komorę ssącą na stacji pomp rzecznych, rozpoczęto budowę wodociągowej stacji w Gocławiu, jakoteż stacji wodomierzowej przy ul. Niemcewicza, oraz wybudowano dom mieszkalny przy ul. Czerniakowskiej.

W Poznaniu rozbudowano sieć uliczną kosztem zł 797 000. W Łodzi sieć wodociągów powiększa się z dnia na dzień, prócz tego Dyrekcja wodociągów wykonała przy pomocy Funduszu Pracy szereg przygotowań do rozbudowy przyszłego zakładu. W Krakowie rozbudowano filtry, zbudowano wał przeciwpowodziowy nad Wisłą, rozbudowano i wyposażono laboratorium chemiczne, urządzono chlorowanie wody, pozatem rozszerzono sieć oraz wbudowano szereg nowych wodomierzy. Bydgoszcz wybudowała około 1 200 mb rurociągów ulicznych.

Większe inwestycje wykonano pozatem w miastach. Białystok — 4 km wodociągów ulicznych, Bochnia 550 mb wodociągów ulicznych, Bielsko — powiększenie sieci za zł 10 000, Chełmno — 274 mb wodociągów ulicznych, Chodzież — ustawiono silnik ropowy, pompę odśrodkową oraz wybudowano 2 studnie, Częstochowa — 3 200 mb rurociągu ulicznego, Kielce — rozbudowano sieć, Królewska Huta — rurociągi kosztem zł 50 000, Lubliniec — nowa studnia, pompa głębinowa, Nakło — nowy silnik i pompa, Ostróg — remont budynków, rozszerzenie sieci, nowy motor, Ostrów Wlkp. — 2 nowe studnie, Radom — 2 900 mb rurociągu ulicznego, Rybnik — rozszerzenie sieci za zł 22 000, Toruń — 240 mb lewaru i 1 000 mb wodociągów, Żmigród — oczyszczenie źródeł i rozszerzenie sieci. Prócz tego rozbudowuje się w sposób planowy Państwowe Wodociągi na Górnym Śląsku, dążące do stopniowego zaopatrywania w wodę całego obszaru zagłębia węglowego.

*Kanalizacja.* Statystyka kanalizacyjna została zapoczątkowana przez Związek dopiero w 1933 r., to też nie możemy podać ścisłych i wszystkich danych. Z dotychczasowych zestawień podać można następujące cyfry: posiadamy w Polsce 110 miast skanalizowanych, t. j. około  $\frac{1}{6}$  wszystkich miast w Polsce, mowa tu jest o kanalizacji planowej. Szereg mniejszych miast posiada kanalizację częściową, odwodnienie ulic i podziemne odprowadzenia wód opadowych. W miastach powyżej podanych posiadaliśmy w 1932 r. 2 468 202 mb kanalizacji, którą to cyfrę trzeba jednak przyjąć z pewnym zastrzeżeniem.

Stan ten na 1/IV 1934 r. przedstawia się cyfrą 2 618 670 mb, oznacza to więc duży przyrost, który należy przypisać w pierwszym rzędzie dokładności obliczenia w r. 1934. Nowych kanałów przybyło w Polsce około 45 km, nie licząc kanałów miejscowych i kanałów dla wód opadowych. Liczba nieruchomości połączonych z siecią kanalizacyjną wynosiła na dz 31/III 1934 r. 62 020. Obliczenia statystyki kanalizacyjnej będą w przyszłym roku o wiele dokładniejsze.

Inwestycje kanalizacyjne przedstawiają się dość słabo, a to z tego powodu, że naogół brak jest funduszków, a zapomogi Funduszu Pracy były stosunkowo niewielkie. Większość miast polskich nie posiada planów rozbudowy sieci kanalizacyjnych i dopiero niedawno rozpoczęła się akcja w tym kierunku, subwencjonowana częściowo przez Fundusz Pracy.

W Warszawie wykonano 1 599 mb kanałów, zakończono kanalizację na Bielanach i Kole, oraz budowę kanałów na ul. Sokolskiej i przy ul. Woloskiej, prócz kilku mniejszych robót.

Danych z Krakowa, Lwowa, Poznania, Katowic i wielu innych miast, jak dotąd, zupełnie nie posiadamy, chociaż kwestjonariusz rozesłany był wszędzie. Tłumaczy się to tem, że kanalizacja w wielu miastach polskich nie jest ujęta w osobne przedsiębiorstwa, a wydziały Zarządów Miast nie są przyzwyczajone do statystyki i niechętnie odpowiadają na pytania.

Z większych robót kanalizacyjnych wykonano w miastach: Tarnowskie Góry — 1 000 mb sieci, Września — rozbudowa sieci, Starogard — budowa kolektora, Sambor — 100 mb sieci, Radom — 3 000 mb sieci, Przemyślany — rozszerzenie sieci w kilku ulicach, Lubliniec — 300 mb sieci, Kielce ok. 1 000 mb sieci, Inowrocław — 243 mb sieci, Grudziądz ok. 2 000 mb sieci, Gniezno —

500 mb sieci, Drohobycz — rozszerzenie sieci, Częstochowa — 3 000 mb sieci, Bydgoszcz — 1 519 mb sieci. Pozatem w kilku innych miastach wykonano szereg mniejszych robót.

Inwestycje wodociągowo-kanalizacyjne prowadzono również w r. b. z funduszków komunalnych. Fundusz Pracy prelimitował na ten cel w r. 1933, 4 zł 845 000, a udzielił pożyczek i zapomóg na ogólną kwotę zł 9 152 295

*Gazownie.* Podobnie jak w poprzednich działach, wyniki statystyczne w gazowniach prowadzą do wniosku, że polepszenie sytuacji gospodarczej nie jest jeszcze na właściwej drodze. Zaznaczyć należy, że produkcja gazu spadła, nie jest to jednak objawem specyficznym w Polsce, gdyż spadek produkcji gazu zauważono w wielu krajach. Podkreślić należy, że spadek ten rozpoczął się w Polsce dopiero w r. 1931.

W ostatnich trzech latach produkcja gazu w Polsce przedstawia się następującymi liczbami:

	Rok 1931	Rok 1932	Rok 1933
Gazu węglowego czystego i mieszanego (węglowy + wodny lub inne gazy pomocnicze) . . . m <sup>3</sup>	163 287 624	152 610 000	142 734 980
Gazu olejowego (ropowego)*) . . . . m <sup>3</sup>	88 120	—	—
Gazu powietrzno-etyrnowego i powietrzno-gazowego m <sup>3</sup>	265 763	243 678	240 748
Dwugazu nawęglanego gazolem . . m <sup>3</sup>	—	53 500	154 172
Gazu wodnego nawęglanego eteryną i gazolem . . . . m <sup>3</sup>	434 536	363 600	279 432
Gazu drzewnego . m <sup>3</sup>	579 960	380 090	397 420
<b>Razem gazu sztucz. m<sup>3</sup></b>	<b>164 656 003</b>	<b>153 650 868</b>	<b>143 806 747</b>
Fabryka w Mościcach do celów przemysłowych zużyła gazu wodnego . . . m <sup>3</sup>	56 315 368	69 949 902	48 942 290
Gazu ziemnego zużyto dla celów miast i do fabryk w ich obr. m <sup>3</sup>	9 779 758	11 084 074	13 865 048
Gazu ziemnego produkcja ogólna (roczne spożycie)**) . m <sup>3</sup>	464 040 242	425 845 926	455 343 952
W koksowniach wyrobiono gazu węglowego . . . . m <sup>3</sup>	582 334 485	482 041 688	521 615 512
<b>Cała produkcja gazu w Polsce m<sup>3</sup></b>	<b>1 277 125 856</b>	<b>1 142 572 458</b>	<b>1 183 573 549</b>

\*) Wyrób gazu olejowego został zupełnie wstrzymany. Gaz olejowy dla P. K. P. zastąpiono gazem miejskim (węglowym lub mieszanym), gazem ziemnym albo gazem drzewnym (Wilno).

\*\*) Liczbami temi nie jest objęty gaz ziemny zużyty w miastach. Razem cyfry te przedstawiają się w roku 1931 473 820 000 m<sup>3</sup>, w roku 1932 436 930 000 m<sup>3</sup>, w roku 1933 469 209 000 m<sup>3</sup> (dane wedle Ministerstwa Przemysłu i Handlu, Wydział Naftowy).



Z powyższego zestawienia zauważyć można, że ogólna produkcja gazu sztucznego (miejskiego) spadła w okresie sprawozdawczym o 6,5% w stosunku do r. 1932, podczas gdy spadek produkcji w r. 1932 w stosunku do r. 1931 wynosił 6,7%. Widać z tego, że spadek produkcji został zahamowany. Podobnie ma się z oddaniem gazu, co jest oznaką nieznacznego poprawienia się sytuacji w gazownictwie. Gazu ziemnego zużyto dla celów miast i fabryk w ich obrębie 13 865 048 m<sup>3</sup>, czyli prawie o 2 800 000 m<sup>3</sup> więcej niż w roku 1932. Z porównania z latami poprzednimi niewątpliwie wynika, że spożycie gazu ziemnego ma tendencję zwykłą.

W zestawieniu uwzględniono również wyrób gazu wodnego do celów chemicznych w Mościcach, który wykazuje znaczny spadek, oraz ogólną produkcję równą konsumpcji gazu ziemnego, wedle zestawień Departamentu Naftowego Ministerstwa Przemysłu i Handlu. Konsumpcja ta wzrosła znacznie w stosunku do roku 1932, chociaż nie doszła jeszcze do cyfry z r. 1931. Zaznaczyć należy, że ogólna możliwość produkcji gazu ziemnego jest znacznie większa i obecnie ogranicza się ją sztucznie.

Dla uzupełnienia obrazu całej ilości gazu, będącego do dyspozycji w Polsce, dodano w zestawieniu produkcję gazu w koksowniach górnośląskich. Gaz ten zużywany jest tylko w 50%, resztę — niestety — wypuszcza się jak dawniej w powietrze. Jest to duża strata, której dałoby się uniknąć przez rozproszanie tego gazu dalekosiężnymi gazociągami, przede wszystkim do miast nieposiadających gazowni, jak Sosnowiec, Będzin, Dąbrowa Górnicza, Zawiercie, Częstochowa i t. p. Obecnie koksownie nie okazują chęci wzięcia udziału w inicjatywie budowy gazociągów i to paraliżuje zorganizowanie i wykonanie tego projektu.

Podobnie jak produkcja gazu, spadło również zużycie węgla, które wynosiło w 1933 r. 276 666 tonn. Spadł również wyrób koksu, który wynosi w 1933 r. 184 038,4 tonn, wyrób smoły, której wyrobiono 15 631 002 kg, wreszcie innych produktów ubocznych.

Długość sieci miejskich do gazu wyniosła na dzień 1/IV 1934 r. 2 838 920 mb, w czym rur żeliwnych było 2 159 710 mb, a rur stalowych 679 210 mb. Nie wlicza się do tego gazociągów do gazu ziemnego, których długość wynosi około 600 000 mb. Gazomierzy czynnych było ogółem 278 216, a konsumentów 274 897. Robotników zajętych w gazowniach polskich było ogółem 2 837 (nie licząc zajętych przy gazie ziemnym).

Spadek produkcji gazu w porównaniu ze spadkiem zużycia węgla wskazuje na to, że uzysk gazu średnio ze 100 kg węgla był znacznie lepszy, aniżeli w latach zeszłych, co położyć należy na karb zwiększenia wydajności pieców i zmian ich systemów.

Znaczne pod tym względem poprawienie się wydajności w średnim obliczeniu dla Polski powodują wyniki pracy pieców systemu Glover-West w Warszawie, systemu Koppersa w Poznaniu i Krakowie, syst. Didier w Lublinie, Bydgoszczy i Chełmnie, oraz syst. Goffin, który coraz bardziej rozszerza się w średnich i małych gazowniach.

Ciekawe wyniki widzimy w Gazowni Warszawskiej, gdzie od r. 1930, t. j. od daty puszczenia w ruch pieców Glover-West, zmalało bardzo znacznie zużycie węgla do wyrobu 100 m<sup>3</sup> gazu. Zużycie to wynosiło:

w r. 1925	— 181,11 kg	
1926	— 182,54 „	
1927	— 184,93 „	(najwyższa cyfra)
1928	— 183,26 „	
1929	— 173,81 „	(spadek)
1930	— 173,32 „	
1931	— 159,76 „	(nagły spadek)
1932	— 159,53 „	
1933	— 157,82 „	(najmniejsze zużycie węgla z ostatnich 9 lat).

Podobnie przedstawia się sytuacja z wyrobem gazu ze 100 kg węgla, który w r. 1931 wzrósł do cyfry 62,59, a w 1933 r. do cyfry 63,36.

Podobny wzrost widzimy w Warszawie w wyrobieniu smoły surowej i amonjaku.

*Investycje w gazowniach.* Z inwestycji w Gazowni Warszawskiej wymienić należy ułożenie 14 287 mb. gazociągów na ulicach, w tym przewód w al. Żwirki i Wigury, dalej ustawienie 87 nowych latarń, wybudowanie schronów dla drużyn ratowniczych oraz uzupełnienie wyposażenia laboratorium chemicznego. Poznań rozbudował przegrzewacze w piecowni. Lwów ułożył 1 641 mb przewodów ulicznych na gaz mieszany i ziemny, Kraków — 1 420 mb przewodu o niskim ciśnieniu i 900 mb o wysokim ciśnieniu. W Bydgoszczy rozebrano starą kotłownię i komin, wybudowano nową i komin o wysokości 52 m; zmontowano tam kotły syst. »Babcock-Wilcox« wraz z całym urządzeniem, zainstalowano oczyszczalniki do wody syst. Ekonomja wraz ze zbiornikiem na wodę, zakupiono 3 pompy, oraz poczy-

niono inne mniejsze inwestycje. Skutkiem zmian w aparaturze i w piecach komorowych zwiększono wydajność gazu do 50 m<sup>3</sup> ze 100 kg węgla.

Bardzo poważne inwestycje wykonano w Gazowni Łódzkiej. Przedewszystkiem zaznaczyć należy budowę nowych pieców kosztem zł 1 211 396. Prócz tego rozszerzono budynki administracyjne oraz wykonano szereg inwestycji na ulicach. Ponadto większe inwestycje wykonały gazownie: Toruń — 2 piece 9 cto retortowe syst. Goffina, Starogard — 2 piece 8 retortowe syst. Goffina, Starachowice — urządzenie gazowni na gaz powietrzny nawęglany gazolem, przebudowa starego zakładu i wybudowanie nowego zbiornika gazowego pojemności 1500 m<sup>3</sup>, Rybnik — 220 mb gazociągów, Poniec — przebudowa pieców, Ostrów — naprawa zbiornika, Kościan — nowy piec, Inowrocław, Jarocin, Chodzież i Chełmża — przeróbka pieców na syst Goffina, Kępno — 570 mb gazociągu ulicznego, Gniezno — rozbudowa benzolowni i powiększenie gazowni kosztem zł 41 000, Bielsko — budowa nowej aparatuwni, płóczek i ssaków.

Niezależnie od tego należy wymienić wielkie inwestycje wykonane przez firmę »Polmin« i »Małopolska«, t. j. doprowadzenie gazu ziemnego do Tarnowa. W związku z tem m. Tarnów otrzymał niebawem gaz ziemny.

Wszystkie powyżej wymienione inwestycje zostały wykonane z funduszy własnych gazowni, jedynie tylko gazociąg Krosno-Mościce-Tarnów został wybudowany przy pomocy Funduszu Pracy.

*Nowe gazownie i zakłady wodociągowo-kanalizacyjne.* W roku sprawozdawczym Zarząd m. Cieszyna postanowił ostatecznie budowę gazowni miejskiej. Koncepcje budowy gazowni na zasadzie koncesji upadły. Zamierzone budowy gazowni w Częstochowie i Włocławku narazie nie skrytalizowały się jeszcze. Również na miejscu stoi sprawa budowy gazociągów w zagłębiach węglowych. Wprawdzie studja nad tą sprawą posunęły się naprzód, a we wrześniu 1932 r. Komitet Techniczny Ligi Narodów (Comité Technique de travaux publics et d'outillage national de la Société des Nations) w Genewie obradował nad tą sprawą, jednak trudności finansowe, w jakich znajdował się przemysł na G. Śląsku i w zagłębiach, oraz spadek produkcji koksu, wstrzymały poczynania w tym kierunku. Natomiast budowa nowych wodociągów i kanalizacji poruszyła się nieco naprzód. Należą tu przedewszystkiem poważne ro-

boty w Łodzi oraz rozbudowa wodociągów państwowych na Górnym Śląsku. Pozatem istnieje kilkanaście projektów nowych inwestycji, które będą realizowane przy pomocy Funduszu Pracy. Zajmuje się tą sprawą głównie Związek Miast Polskich i Polski Instytut Wodociągowo-Kanalizacyjny. Fundusz Pracy przyznał pozatem kilku większym miastom zapomogi i dotacje na rozpoczęcie projektów nowych zakładów i sieci rur.

Ogólne zestawienie pożyczek przyznanych na rok 1934 przez Fundusz Pracy na budowę wodociągów, kanalizacji i gazociągów przedstawia się następująco:

W o d o c i ą g i		
Łódź	zł 1 175 000	nowy wodociąg
Panstwowe Wodociągi na Górnym Śląsku	„ 650 000	rozbudowa
Poznań	„ 515 000	„
Cieszyn	„ 400 000	„
Brześć n. B.	„ 180 000	budowa
Dąbrowa Gornicza	„ 100 000	połączenie nieruch.
„	„ 50 000	rozbudowa wodoc. i kanał.
Wadowice	„ 125 000	budowa
Chrzanow	„ 120 000	rozbudowa
Sanok	„ 105 000	budowa
Druskieniki	„ 100 000	„
Kruszwica	„ 100 000	nowa budowa
Łomża	„ 100 000	budowa
Ostrów	„ 50 000	rozbudowa
Szczakowa	„ 45 000	„
Złoczów	„ 45 000	budowa
Chodzież	„ 40 000	rozbudowa
Zawiercie	„ 40 000	przebudowa wodoc.
Sosnowiec	„ 30 000	rozbudowa wodoc. i kanał.
Krzyszowice	„ 20 000	rozbudowa
Dolina	„ 15 000	budowa
Częstochowa	„ 7 000	studnie
na wodociągi razem	zł 4 012 000	
K a n a l i z a c j a		
Łódź	zł 1 450 000	rozbudowa
„	„ 100 000	połączenie nieruchomości
Poznań	„ 610 000	rozbudowa
Pabjanice	„ 400 000	budowa
Kalisz	„ 350 000	„
Toruń	„ 300 000	rozbudowa wodoc. i kanał.
Będzin	„ 200 000	rozbudowa
Przemysł	„ 160 000	„
Częstochowa	„ 125 000	„
Brześć n. B.	„ 100 000	„
Stanisławów	„ 100 000	„
Wilno	„ 80 000	„
Gniezno	„ 75 000	„
Tczew	„ 60 000	„
do przeniesienia	zł 4 110 000	

z przeniesienia	zł 4 110 000	
Piotrków	" 57 000	połączenie nieruch.
Inowrocław	" 40 000	rozbudowa
Starogard	" 40 000	"
Tłuszcz	" 40 000	"
Borysław	" 35 000	"
Busk	" 30 000	"
Chrzanów	" 30 000	"
Kołomyja	" 30 000	"
Podgórz k. Torunia	" 25 000	"
Chojnice	" 20 000	"
Nowe Miasto	" 20 000	"
Tomaszów	" 20 000	wykonanie planów
Krotoszyn	" 15 000	rozbudowa
Zgierz	" 15 000	wykonanie planów
Radomsk	" 12 000	" "
Lublin	" 8 000	rozbudowa
na kanalizację razem	zł 4 547 000	
<b>Gazownie</b>		
Piotrków	zł 93 000	rozbud. sieci i połączenie nieruch.
Łódź	" 80 000	rozbud. sieci i połączenie nieruch.
Lublin	" 5 000	rozbudowa
na gazownie razem	zł 178 000	

Ogólnie Fundusz Pracy przyznał pożyczek na sumę zł 8 737 000.

Pożyczki i dotacje z Funduszu Inwestycyjnego:

#### Wodociągi

Włocławek	zł 730 000	budowa
Rzeszów	" 300 000	"
Łuck	" 120 000	"
Brzeżany	" 100 000	budowa wodociągu i kanał.
Sochaczew	" 80 000	budowa
Złoczów	" 20 000	budowa wodociągu i kanał.
Brody	" 5 000	budowa
Różne miejscowości wiejskie	" 50 000	rozbudowa wodoc. grawit.
na wodociągi razem	zł 1 405 000	

#### Kanalizacja

Warszawa	zł 1 000 000	budowa kolekt.
"	" 75 000	kan. dla odwod. podjazdu pod koleją od ul. Górczewskiej
Białystok	" 500 000	rozbudowa
Lwów	" 200 000	kąpielisko
Przemysłany	" 50 000	budowa
razem na kanalizację	zł 1 825 000	

#### Gazociągi:

Warszawa	zł 400 000	gazociąg na lotnisko w Okęcu
Krosno-Mościce	" 400 000	gazociąg
razem na gazociągi	zł 800 000	

Ogółem Fundusz Inwestycyjny przyznał pożyczek na sumę zł 4 030 000.

W zestawieniu powyższym mogły zajść pewne zmiany bezpośrednio przy udzielaniu pożyczki.

*Gospodarka gazowni i zakładów wodociągowo-kanalizacyjnych wobec nowej ustawy samorządowej.* Nowa ustawa z dnia 23 marca 1933 »o częściowej zmianie ustroju samorządu terytorjalnego« (Dz. U. R. P. Nr 35 z r. 1933, poz. 294) nie pozostała bez decydującego wpływu na gospodarkę gazowni i zakładów wodociągowych i kanalizacyjnych. Od czasu wprowadzenia tej ustawy zauważyć można coraz dalej idące podporządkowanie komunalnych zakładów przemysłowych ogólnej administracji miejskiej, a więc krępowanie zakładów, co niejednokrotnie prowadzi do niemożliwości ich normalnego rozwoju. Wprawdzie i przedtem odczuwano w niektórych miastach przerost nadzoru nad gazowniami czy wodociągami, lecz zawsze istniała pewna samodzielność tych jednostek, a przynajmniej większych z nich, w sprawach technicznych, personalnych i robotniczych. Dziś stosunek ten zmienił się na gorsze i zamiast zamierzonej w swoim czasie komercjalizacji zakładów, zamienia się je na zwykłe wydziały zarządów miast, które traktują je li tylko jako źródła dochodów z pominięciem zasad kupieckich i przemysłowych.

Już poprzedni stosunek przedsiębiorstw do swych właścicieli, t. j. miast, był tematem szeregu obrad i projektów uregulowania sprawy, a wynikiem tej akcji był projekt rozporządzenia Ministra Spraw Wewnętrznych\*) »o zakładaniu, prowadzeniu i likwidacji przedsiębiorstw komunalnych«. Projekt ten stara się unormować stosunki prawne komunalnych przedsiębiorstw użyteczności publicznej, omawia sposób prowadzenia księzkowości, budżetowania, bilansowania, statut wzorowy i t. d.

Prace nad tym projektem datują się jeszcze od r. 1926, kiedy zwołano w tej sprawie pierwszą konferencję przy udziale Związku Gospodarczego oraz Związku Elektrowni Polskich, pod przewodnictwem ówczesnego dyrektora tramwajów warszawskich inż. A. Kühna, późniejszego długoletniego ministra komunikacji. Niestety, dotychczas ukończenie tej sprawy i uzgodnienie poglądów Ministerstw nie było możliwe. Rozporządzenie to

\*) Rozporządzenie to przewidziane zostało rozporządzeniem Ministra Spraw Wewnętrznych z 6 XII 1932 o sporządzaniu budżetów związków komunalnych (Dz. U. R. P. Nr 11 z r. 1933, poz. 71, § 4 i 5).



daje podstawę do dalszego rozwoju przedsiębiorstw komunalnych, które wówczas otrzymają swe ściśle określone stanowisko prawne i uregulowanie wzajemnych praw i obowiązków wobec gmin. Projekt, o którym mowa, określa zupełnie wyraźnie kompetencje zarządu miasta i kierownictwa zakładu, określa sposoby prowadzenia ksiąg, sposoby obliczania czystego zysku i przelewów do kasy miejskiej, tworzenie funduszków renowacyjnych, amortyzacyjnych, inwestycyjnych i t. p. Rozporządzenie to ma się ukazać równocześnie z okólnikiem Ministerstwa Spraw Wewnętrznych, który poleci ma wyodrębnienie gazowni i zakładów wodociągowo-kanalizacyjnych z ogólnego zarządu miejskiego, tworząc przedsiębiorstwa samowystarczające, urządzone na zasadach handlowych. Rozporządzenie to będzie przełomowe w gospodarstwie komunalnym i da początek rozwojowi przedsiębiorstw ku pożytkowi przede wszystkim samych związków komunalnych, które dziś, nie zdając sobie sprawy z własnych korzyści, opierają się samodzielności przedsiębiorstw.

Ze sprawą tą wiąże się również kwestja odpowiedniego obsadzania stanowisk technicznych i kierowniczych z uwzględnieniem kwalifikacyj. W tej sprawie Związek Gospodarczy, jak również Związek Elektrowni Polskich występowały niejednokrotnie do władz, niestety niezawsze skutecznie. Zarządy miast kierują się w tych sprawach teraz, jak zresztą i dawniej, kwestjami oszczędnościowymi oraz względami osobowymi, które w żaden sposób nie powinny odgrywać decydującej roli. Obok tej sprawy bolączką przedsiębiorstw komunalnych są jeszcze stosunki pracownicze. Ustalenie i wprowadzenie w życie pragmatyki urzędniczej i emerytalnej, oraz uregulowanie kwestji racjonalnych płac robotniczych są jedną z najpilniejszych spraw, które będą stanowiły o dalszym rozwoju przedsiębiorstw komunalnych.

Nie można też pominąć stosunków poszczególnych przedsiębiorstw do siebie na terenie tych samych miast. Chodzi tu o gazownie i elektrownie i ich niezdrową konkurencję, popieraną przez zarządy miast, bądź z jednej bądź to z drugiej strony. To też zdarzają się wypadki wyniszczenia jednego przedsiębiorstwa przez drugie, jak to ma miejsce np. w Grudziądzu, Lublinie, Jarosławiu, gdzie odbiera się gazowni oświetlenie ulic, zastępując gaz droższym znacznie prądem, lub obarcza się gazownie nadmiernymi świadczeniami na cele elektryfikacji. Istnieją i odwrotne wypadki, gdzie elek-

rownia płaci deficyty gazowni, wywołane konkurencją tej pierwszej. Elektrownie i gazownie winny pracować wspólnie wedle jednolitego planu, a przykłady takiej współpracy mamy w niektórych miastach polskich, jak Warszawa, Poznań, Kraków i t. d., a przede wszystkim wszędzie zagranicą. W małych miastach konkurencji tej uniknąć można najlepiej przez stosowanie wspólnych zarządów dla zakładów gazowych i elektrycznych, jak to ma miejsce w Toruniu, Tczewie, Lesznie, Gnieźnie, Chełmnie, Chełmży i wielu innych, które świecą przykładem, jak te zakłady winny być prowadzone wspólnie i najbardziej korzystnie.

Należy tu jeszcze poruszyć stosunek miast do elektrowni prywatnych, opartych często o obcy kapitał, stosunek, który prowadzi do ruiny własnego przedsiębiorstwa gazowego, a dalej stosunek zarządów miast do gazowni i zakładów wodociągowo-kanalizacyjnych prywatnych na ich terenie. Trzeba zaznaczyć, że zakłady te powstały w swoim czasie po większej części z inicjatywy samych miast, które nie posiadając odpowiednich funduszków na wybudowanie przedsiębiorstwa komunalnego udzielały koncesji. Zakładów gazowych prywatnych w Polsce mamy zaledwie 6 i wszystkie pracują w bardzo ciężkich warunkach, nie wyłączając największych. Niedość, że są one obciążone nadmiernymi podatkami państwowymi i świadczeniami wyższymi niż zakłady komunalne, to jeszcze zarządy miast krępują je rozmaitemi ograniczeniami, ustosunkowując się wrogo do cen gazu czy wody, znośząc oświetlenie uliczne i t. p. Tego rodzaju stan prowadzi często do perspektywy likwidacji zakładów. To też stosunki takie winny być zrewidowane, tem bardziej, że są to przecież zakłady użyteczności publicznej, takie same jak zakłady komunalne, które również przynoszą miastom zyski tak pośrednio, jak i bezpośrednio. Pozatem są to zakłady ważne z punktu widzenia nie tylko kultury narodowej, lecz przede wszystkim obrony Państwa. Przy obustronnej dobrej woli zakłady prywatne i zarządy miast winny copędzej przyjąć do porozumienia, przyczem pośrednictwo w tych sprawach może ująć w ręce Związek Gospodarczy i Związek Miast Polskich, do których to instytucyj obie strony winny mieć zupełne zaufanie.

*Surowce.* Ceny węgla dla gazowni polskich i wodociągów utrzymywały się do roku 1933/34 na jednym poziomie od czasu 17,5% zniżki wprowadzonej w grudniu r. 1932. Niektóre gazownie

uzyskały jeszcze niżki indywidualne, lecz naogół niżki te nie były duże. Niektóre zarządy miast, chcąc uzyskać możliwie niskie ceny węgla, wprowadzały scentralizowane zakupy węgla, lecz czy centralizacja ta jest właściwym pociągnięciem, to dopiero przyszłość wykaże.

Obecnie Związek czyni dalsze starania o niżkę cen węgla, z punktu widzenia, że stanowi on dla gazowni surowiec do dalszej chemicznej przeróbki.

*Produkty uboczne.* Spadek produkcji gazu spowodował, podobnie jak w ubiegłym roku, cofnięcie się wyrobu koksu, smoły, amonjaku, benzolu i t. d.

Zbyt koksu był jednak naogół dobry, mimo znacznej konkurencji koksu z koksowni. Produkcja smoły wykazuje zmniejszenie, a zbyt natrafiał na trudność z powodu zastoju w przemyśle budowlanym i budowie dróg. Prócz tego niektóre gazownie skarżyły się na konkurencję smoły preparowanej, importowanej z Niemiec przez kilka destylarni prywatnych i fabryk papy dachowej. W tej sprawie odbywały się w Ministerstwie Przemysłu i Handlu kilkakrotne konferencje, których wynikiem było ograniczenie przywozu smoły preparowanej i destylowanej.

Podwyższenie ogólnopolskiej produkcji benzolu w r. 1933 (patrz tablica) w stosunku do lat poprzednich tłumaczy się tem, że gazownia miejska w Warszawie uruchomiła pełne odbenzolowywanie gazu, podczas gdy dotychczas benzolownia pędzona była tylko częściowo. Pozatem w całym państwie, z wyjątkiem Poznania i Gniezna, zauważyć można znaczny spadek produkcji, który jest następstwem wprowadzenia podatku w wysokości 0,12 zł od 1 kg (rozp. z dnia 26 czerwca 1933 r. Dz. U. R. P. Nr 48, poz. 380). Sprawdziły się przewidywania Związku, który przy wprowadzeniu tego podatku przestrzegał miarodajne sfery, że podatek ten wywoła niepożądane skutki. W roku 1933/34 unieruchomiono sześć benzolowni, a obecnie niektóre zarządy miast wykazują tendencję ograniczenia produkcji i zamykania zakładów z powodu nieopłacalności produkcji benzolu. Byłoby rzeczą niezmiernie pożądaną zrewidowanie tego rozporządzenia i zniesienie podatku.

Wyrób siarczanu amonowego cofnął się znacznie, jak również wyrób amonjaku czystego  $NH_3$ , gdyż konkurencja dużych wytwórni uczyniła produkcję tę nieopłacalną. Wogóle istnieje tendencja zaprzestania przeróbki wody amonjakalnej, która obecnie najczęściej odchodzi do kanałów.

Do ubocznych produktów gazowni należy, jak wiadomo, zużyta masa pogazowa. Zbyt tej masy był dotąd bardzo utrudniony, chociaż posiada ona poważną zawartość siarki. Obecnie Tomaszowska Fabryka Sztucznego Jedwabiu zaproponowała zakupno tej masy do swoich celów i postanowiła urządzić regenerację na większą skalę. Zbyt grafitu poprawił się, gdyż zaczęto używać go do grafitowania smarów.

Ceny produktów ubocznych nie zmieniły się od zeszłego roku i posiadają tendencję niżkową.

*Ceny gazu i wody* utrzymały się na niezmiennym poziomie, po niżkach dokonanych w r. 1932 i w początkach r. 1933. Niżki te, jak wiadomo, zaznaczyły się przy gazie 10—15% dobrowolną redukcją taryf w większości gazowni, nie wyłączając Warszawy, gdzie ceny obniżono w ostatnim czasie. Spodziewane z tego tytułu wzmożenie się spożycia nie nastąpiło, gdyż było równocześnie sparaliżowane z jednej strony 5% opłatą na Fundusz Pracy, z drugiej strony dalszym kurczeniem się budżetu domowego odbiorców.

Opłaty na Fundusz Pracy pociągnęły za sobą pozatem duże trudności i koszty manipulacyjne, jak to przewidziano, tak, że ta opłata przyniosła w efekcie obniżenie konsumpcji, przy równoczesnym wzroście kosztów produkcji i sprzedaży gazu. To też Związek zapoczątkował akcję, może jeszcze narazie niepopularną u czynników decydujących, zryczałtowania opłat od gazu zużytego przez prywatnych konsumentów, przyczem ryczałt byłby oparty na obliczeniach dotychczasowych. Sprawa ta nie jest prosta i łatwa do przeprowadzenia, gdyż wymaga zmiany ustawy oraz rozporządzeń wykonawczych.

Sprawą cen gazu zajmują się nie tylko gazownie polskie, ale i gazownictwo całego świata. Union Internationale de l'Industrie du Gaz zainicjowała opracowanie tego tematu na terenie wszystkich państw, należących do Unji. Z prac, jakie się na ten temat ukazały, wysuwają się na pierwsze miejsce referaty czechosłowackie i niemieckie, które wchodzić jako dyskusyjne tematy do programu zjazdów narodowych gazowych i wodociągowych oraz II-go Kongresu Gazownictwa w Zurychu w r. 1934.

Ceny wody i opłat kanalizacyjnych nie były w roku sprawozdawczym tematem dyskusji, gdyż Związek poczynił starania, aby ze względu na budżety i stan finansowy miast nie przeprowadzać

## Produkcja benzolu w gazowniach polskich.

Gazownie	Zdolność rocznej produkcji kg	Produkcja w kg									
		1924 r.	1925 r.	1926 r.	1927 r.	1928 r.	1929 r.	1930 r.	1931 r.	1932 r.	1933 r.
Bydgoszcz	100 000	51 019	50 117	53 804	47 870	61 000	47 256	69 011	73 960	65 186	94 364
Chełmno	15 000	—	—	145	13 103	13 472	11 085	12 740	11 726	10 384	7 024
Chorzów II Król. Huta S. A.	10 000	—	4 977	5 780	2 230	1 850	4 860	8 538	7 600	6 930	4 620
Gniezno	27 500	7 110	9 661	10 571	12 510	13 270	11 830	13 010	13 872	14 190	18 080
Gostyń	20 000	—	—	1 059	7 686	8 995	7 462	7 413	7 560	3 803	5 587
Grudziądz	36 000	26 869	29 891	33 190	25 168	27 460	27 150	19 070	20 649	21 230	17 890
Inowrocław	15 000	18 750	21 361	19 695	19 604	26 365	21 066	22 942	16 420	13 635	9 291
Kalisz	24 000	2 519	7 675	17 300	20 000	7 675	18 700	15 400	14 690	9 050	1 203
Kępno *)	—	—	—	—	—	—	—	—	1 200	1 300	—
Kraków	120 000	57 870	20 736	—	—	przestała wyrabiać			—	—	9 490
Leszno	30 000	10 000	20 851	19 777	20 000	17 246	8 875	przestała wyrabiać			1 199
Lublin	12 000	—	—	—	—	2 400	5 100	16 000	15 600	11 000	10 100
Lwów	70 000	43 120	44 458	—	4 211	2 879	21 627	16 675	3 855	1 687	638
Lwów-Dw.	50 000	—	—	7 509	790	—	4 928	13 220	przestała wyrabiać		
Maczki	7 000	—	—	6 470	5 105	—	6 017	przestała wyrabiać			
Ostrów **)	13 000	10 222	10 338	11 358	11 255	8 500	8 222	10 789	13 117	3 174	—
Ostrzeszów ***)	—	—	—	—	—	—	—	—	482	336	477
Poznań	250 000	207 202	193 840	164 379	168 088	205 571	180 029	124 434	132 614	132 976	141 686
Rawicz	10 000	—	—	—	—	—	—	—	349	2 638	767
Starogard	14 000	—	—	—	—	—	—	6 214	5 574	4 025	1 987
Tarnowskie Góry	6 000	5 843	5 000	5 000	5 000	5 000	przestała wyrabiać				
Tczew	12 000	5 445	1 600	7 000	7 247	6 920	1 771	przestała wyrabiać			
Tomaszów Mazow.	13 000	—	—	8 000	przestała wyrabiać						
Toruń	32 000	2 873	25 000	22 344	11 180	23 500	15 940	26 460	12 529	13 523	12 487
Warszawa ****)	600 000	80 000	100 000	50 592	143 000	280 000	244 000	226 000	176 910	316 070	389 893
Wolsztyn	15 000	—	—	3 000	11 122	12 674	8 022	12 499	10 224	5 385	10 479
	1 501 500	528 842	545 505	446 973	535 169	724 777	653 940	620 415	538 931	636 522	737 262

## Uwagi do tablicy

\*) Gazownia w Kępnie uzyskiwała w latach 1931 i 1932 benzol ze smoły

\*\*) Benzolownie wstrzymane: Lwów-Dw. — od r. 1930, Maczki — od r. 1929, Ostrów Pozn. — od czerwca r. 1932, Tarnowskie Góry — od 1 XII 1930 r., Tomaszów Mazowiecki — od 1927 r.

\*\*\*) Gazownia w Ostrzeszowie uzyskuje benzol od 1931 r.

\*\*\*\*) Gazownia Warszawska wyprodukowała:

w r. 1932		w r. 1933	
316 070 kg benzolu, w tem:		389 893 kg benzolu, w tem:	
214 560 " " surowego		297 050 " " surowego	
30 000 " " czystego 90 %		25 000 " " czystego 90 %	
71 510 " " ze smoły wraz z solvent-naftą		67 843 " " ze smoły wraz z solvent-naftą	



zniżek równocześnie w gazowniach i zakładach wodociągowo-kanalizacyjnych. Jednakowoż stan taki, mimo ogólnego oporu zarządów miast, na przyszłość utrzymać się nie da i już obecnie winny zakłady wodociągowo-kanalizacyjne zacząć badać możliwości obniżenia cen

Ze sprawą cen gazu i wody łączy się sprawa opłat za wynajem gazomierzy i wodomierzy, które w szeregu miast są dość wysokie. Wprawdzie niektóre miasta zniosły je oficjalnie, lecz za to do ceny gazu czy wody doliczają t. zw. opłatę administracyjną lub manipulacyjną, która zasadniczo przyczynia się do zwiększenia dochodów gazowni czy wodociągów, lecz — podwyższając cenę — przynosi de facto skutek odwrotny, jeżeli chodzi o spożycie. To też z doliczaniem różnych opłat dodatkowych, szczególnie do cen gazu, należy co prędzej skończyć. Cena za gaz czy wodę winna być tak skalkulowana, aby w niej mieściła się również amortyzacja gazomierzy i wodomierzy i odpisy na fundusze na ich zakupno. Również dodatki do cen gazu na bezrobocie i t. d. są szkodliwe i znacznie praktyczniej jest opłacać je ryczałtowo osobno

Sprawa opłat za wynajem gazomierzy i wodomierzy łączy się jeszcze z inną, bardzo ważną, a mianowicie sprawą opłat za legalizację. Akcję w tym kierunku rozpoczęliśmy jeszcze w r. 1932, a Główny Urząd Miar, zdawało się, miał iść nam na rękę. Tymczasem — jeżeli chodzi o gazomierze — nic się w zasadzie nie zmieniło i koszty legalizacji są dalej niewspółmierne, obniżono tylko nieznacznie opłaty za legalizację wodomierzy. Jest rzeczą zrozumiałą, że Główny Urząd Miar rozrasta się i potrzebuje wciąż nowych funduszy, lecz nie wynika z tego, aby przez to miasta były wprowadzane w coraz trudniejszą sytuację finansową. Sprawy te były tematem obrad II-go Zjazdu Wodomierzowego, urządzonego przez Związek w porozumieniu z Głównym Urzędem Miar w Warszawie, w dniach 20-go i 21-go marca 1933 r.

W r. 1934/5 Związek będzie prowadził w dalszym ciągu akcję w kierunku zniżenia opłat legalizacyjnych. Kontakt z Głównym Urzędem Miar utrzymywany był stale, to też wiele spraw udało się załatwić w ubiegłym okresie, jak rozłożenie na raty opłat legalizacyjnych dla kilku miast, uregulowanie sposobu umieszczania tabliczek metrykalnych na gazomierzach i t. p.

Dla zapewnienia należytej obsługi wodomierzy urządzone w czasie od 6-18 marca 1933 r. kurs

wodomierzowy, w którym wzięło udział około 50 pracowników wodociągów z różnych miast Rzeczypospolitej. Do osiągnięcia zamierzonego wyniku kursu przyczyniła się również współpraca Dyrekcji Wodociągów i Kanalizacji m. st. Warszawy

*Sprawy finansowe i podatki* Trudności wywołane kryzysem gospodarczym odbiły się silnie na przedsiębiorstwach komunalnych. Brak kapitału obrotowego w mniejszych gazowniach i zakładach wodociągowo-kanalizacyjnych był powodem niejednokrotnie chwilowej niepunktualności w wywiązywaniu się ze swych zobowiązań. Błędne rozumienie rozporządzenia Prezydenta R. P. z 27/X 1932 o dochodzeniu roszczeń pieniężnych i egzekucji, opartych na tytułach prawno prywatnych, przypadających od związków komunalnych, doprowadza czasem do zupełnie fałszywych pociągnięć wobec dostawców, którym rachunki, nawet niewielkie, rozkłada się na 40 lat. Jakie skutki będą tego postępowania, łatwo przewidzieć.

Obciążenia przedsiębiorstw podatkami od pojazdów mechanicznych, benzolu, od gazu i coraz to nowe świadczenia z tytułu opłat na Fundusz Bezrobocia nie przyczyniają się do ich rozwoju. Jeszcze dotąd pokutują na prowincji nakazy zapłaty podatku przemysłowego (t. j. obrotowego i świadectwa przemysłowego) za sklepy (składy) przedsiębiorstw komunalnych, mimo ostatecznego rozstrzygnięcia tej sprawy przez Najwyższy Trybunał Administracyjny. Biuro Związku jest zarzucone tego rodzaju sprawami i zmuszone — w interesie ogółu członków — do interwencji, niestety czasem bezskutecznych.

Do takich spraw należy również kwestja wykupywania świadectw przemysłowych przez gazownie i wodociągi prywatne. Na zasadzie ustawy z 15 lipca 1925 o państwowym podatku przemysłowym, świadectwo przemysłowe dla tych zakładów kosztuje zł 3000, do czego dochodzą podatki komunalne i t. p. Świadectwo takie winien wykupywać zarówno największy zakład, zatrudniający np. 500 pracowników, jak i taki, który ich ma dwóch. Już przy projektowaniu tej ustawy w r. 1925 Związek zwracał uwagę na nielogiczność tego postanowienia i prowadził akcję o zupełne zwolnienie od tego podatku gazowni i zakładów wodociągowych, jako zakładów użyteczności publicznej. O ile jednak ta akcja była skuteczna dla zakładów komunalnych, to dla przedsiębiorstw prywatnych nie udało się. Dopiero przy częściowej nowelizacji ustawy w r. 1932 udało się przepro-

wadzić, że małe zakłady, niedostatecznie wyposażone technicznie i nieposiadające widoków na rozwój, mają prawo — na zasadzie pozwolenia Ministerstwa Skarbu — wykupywać świadectwa wedle ilości zatrudnionych robotników. Wprawdzie już przedtem niektóre gazownie prywatne, jak Żywiec, Oświęcim, Tomaszów Mazowiecki, Szczakowa, miały ulgi w tym kierunku, lecz naogół sprawa ta wymagała wielkich zachodów, niezawsze uwieńczonych powodzeniem. Ostatnio na gazownię w Oświęcimiu, która od kilku lat miała stałą ulgę podatkową i z tego powodu nie złożyła podania w r. 1933, Urząd Skarbowy nałożył karę w wysokości przeszło 22 000 zł.

W roku sprawozdawczym uregulowano, z inicjatywy Związku, kwestję opłat stemplowych od umów o dostawę gazu lub wody dla instytucyj państwowych. Opłaty te obecnie obowiązują, wedle decyzji Ministerstwa Skarbu, zawsze związki komunalne wedle taryfy ulgowej, w wysokości 1%.

*Sprawy handlowe, taryfa celna, taryfa przewozowa.* Oszczędności w gospodarce komunalnej odbijają się z natury rzeczy także na zakupach, czynionych w kraju i zagranicą. Szczególniej te ostatnie ustały prawie zupełnie i to należy uważać za objaw dodatni. Są jednakowoż pewne artykuły, maszyny i t. p., nieprodukowane w kraju, które od czasu do czasu trzeba sprowadzać z zagranicy, zresztą tylko za specjalnem pozwoleniem na zakup, udzielonem przez Min. Przemysłu i Handlu na mocy okólnika Min. Spraw Wewn. z dnia 26/V 1932 (Nr SG. 830/5/o/32). Przy tych właśnie pozwoleniach, jak i pozwoleniach przywozu, wydawanych przez Centralną Komisję Przywozową, istnieją duże trudności, a manipulacja trwa niezmiernie długo.

Nowa taryfa celna, której stawki są naogół dosyć wysokie, nie przyczynia się do taniości zakupów zagranicznych, co odbija się na kieszeni samorządu. Ulgi celne wydawane są niezmiernie rzadko, a istnieje wiele maszyn, przyborów i materiałów, szczególnie z dziedziny gazownictwa i asanizacji, którym ulga celna nie przysługuje, tak, że zdarza się nieraz, że coś więcej kosztuje niż sama maszyna. Związek interwenjował w tej sprawie i przy pomocy Związku Przemysłu Chemicznego rozpoczął akcję, mającą na celu zrewidowanie niektórych stawek celnych.

W roku sprawozdawczym przeprowadzono 80% ulgę celną na gaz sprowadzany z zagranicy ruro-

ciągami dla miast Cieszyna i Ujścia nad Brdą. Również przeprowadzono między innymi obniżenie opłat celnych na skóry kozło-baranie bastardowe z Australji i Indyj, używane do miechów do gazomierzy (ze zł 1 200 za 100 kg na zł 25 za pozwoleniem Ministerstwa Skarbu)

Do podrożenia produkcji gazu oraz robót wodociągowo-kanalizacyjnych przyczynia się znacznie wysoka taryfa przewozowa. Przewóz węgla jest tak drogi, że wynosi prawie 100% ceny zakupu loco kopalnia. Władze kolejowe nie chcą traktować węgla dla gazowni jako surowca, mimo tego, że jest on nim w całym tego słowa znaczeniu. Obecnie prowadzi się wspólnie z pokrewnymi przemysłami starania o niższe taryfy kolejowej\*).

*Przemysł pomocniczy.* Nazwa ta obejmuje wszelkie wytwórnie artykułów, przyborów, materiałów i maszyn, potrzebnych dla gazownictwa, wodociągów, kanalizacji i techniki sanitarnej. Właśnie w bieżącym roku mija lat dziesięć od chwili, kiedy Związek oraz większe gazownie i zakłady wodociągowe po raz pierwszy postawiły sobie za cel ograniczenie przywozu towarów zagranicznych. Do roku bowiem 1924, prócz rur i najbardziej prymitywnych przyborów i artykułów wyrabianych w kraju, wszystko zakupywano zagranicą. Inicjatywa i pomoc zakładów komunalnych doprowadziły do tego, że obecnie produkuje się w kraju wszelkiego rodzaju przyrządy do gazu i wody, piece kąpielowe, kuchenki wszelkich typów, gazomierze, wodomierze, oszklenie wysokotopliwe do lamp gazowych i t. p., tak, że towar zagraniczny stał się zbyt drogi. Mamy już własne dynasy i sylikaty, mamy kwasoodporne kamionki, mamy własne emaljerne i t. p., o czym dawniej nawet nie myślano. Ten stan rzeczy, niezwykle pomyślny dla przemysłu, ma jednak i swe złe strony. Trzeba mianowicie stwierdzić, że ceny są naogół za wysokie, co paraliżuje roboty i inwestycje na większą skalę w przedsiębiorstwach komunalnych. Przemysł zasłania się wciąż niemożnością obniżenia cen, przedsiębiorstwa zaś, skrepowane budżetami, wykonują roboty w znacznie zmniejszonym zakresie. Wytwarza to błędne koło, z którego jedna ze stron wyjść nie chce, a druga nie może. Niektóre materiały dla gazowni czy wodociągów są o 30-38% droższe w kraju niż zagranicą. Wyjście z tego koła znaleźć się musi. Obniżki cen przemysł nie

\*) Taryfa przewozowa została niższa znacznie w listopadzie 1934 r.

powinien się obawiać, gdyż przyczyni się ona w wielu wypadkach do rozpoczęcia normalnej pracy. Przedewszystkiem odnosi się to do rur żelwnych i stalowych, których ceny są obecnie jeszcze za wysokie i powinny być znacznie obniżone.

Jedną z piekących spraw dla gazownictwa jest sprawa lamp ulicznych, których w Polsce dotąd nie wyrabia się lub też wyrabia w typach przestarzałych. Postęp w tej dziedzinie, szczególnie w Niemczech, jest bardzo znaczny. Dotychczasowy brak lamp ulicznych w Polsce przyczynił się do tego, że gaz w wielu miastach zastąpiła elektryczność i że naogół oświetlenie gazowe w Polsce jest nieodpowiednie. Byłoby pożądane uruchomienie odpowiedniej wytwórni, przyczem lampy należałoby pod niektórymi względami znormalizować, gdyż żadna fabryka nie jest w stanie dostosować się do zbyt rozmaitych typów.

*Sprawy bezrobocia, pracowników i świadczeń społecznych* wchodzi również w orbitę prac Związku. Jeżeli chodzi o bezrobocie, to zakłady komunalne prawie zupełnie nie zredukowały pracowników w roku sprawozdawczym. Sporadyczne wypadki lub zwolnienia sezonowe były wyrównywane przyjmowaniem okresowo nowych ludzi, niektóre zaś zakłady nawet swój personal powiększyły. Prócz tego należy podnieść z uznaniem dalekoidące świadczenia członków Związku na bezrobocie, opłacane gotówką jako dopłaty do cen gazu i wody, co jednak w tej formie, jak wyżej wspomniano, nie jest wskazane.

Zmniejszenie czasu pracy z 48 na 46 godzin w zakładach o ruchu ciągłym, jakoteż wprowadzenie ustawy o zmianie godzin pracy nie odbiło się na gazowniach i zakładach wodociągowo-kanalizacyjnych, mimo, że obecnie wszędzie zostało wprowadzone.

W ostatnich czasach zaczynają się wysuwać w Związku, jak zresztą w innych pokrewnych organizacjach, sprawy pracowników, szczególnie uregulowanie stosunku pracowników przedsiębiorstw do związków komunalnych. Ustalenie kategorii wynagrodzeń wedle wykształcenia, lat służby i odpowiedzialności staje się sprawą coraz bardziej aktualną, to też niebawem wejdzie ona na porządek obrad Związku.

*Obrona przeciw-gazowa i przeciw-lotnicza.* W zrozumieniu ważności tego zagadnienia wszystkie przedsiębiorstwa komunalne i prywatne, należące do Związku, przeprowadzały przez cały rok 1933/34

przygotowania i ćwiczenia z zakresu obrony przeciw lotniczej i przeciw-gazowej. Wszędzie przeszkolono personal, a w niektórych zakładach pobudowano schrony. Niezależnie od tego uzupełniano odpowiedni sprzęt.

*Propaganda gazu.* Powiększenie się konsumpcji gazu jest obecnie jedną z najistotniejszych trosk gazowni. Dotychczasowa działalność w tym kierunku okazała się zupełnie niewystarczająca. Brak zrozumienia konieczności propagandy u czynników decydujących w zarządach miast powoduje, że gazownie mogą dysponować na ten cel tylko minimalnymi funduszami. Związek nie posiada ich niestety wcale. Wydawnictwa propagandowe zupełnie ustały, pokazy stają się coraz radsze, prasę zaniedbano, to też nie można się dziwić, że nowi konsumenci nie przybywają. Propozycja np. Państwowego Monopolu Zapałczanego, ażeby propagować zużycie gazu nalepkami na pudełkach od zapalek, została niewyzyskana, a przecież była zupełnie na czasie. Tylko większe zakłady dysponują na cele propagandy środkami, aczkolwiek szczupłymi, i w nich wstrzymano przynajmniej spadek spożycia gazu. Brak intensywnej propagandy, przy równoczesnej przymusowej oszczędności w rozszerzaniu sieci ulicznej, powoduje konkurencję prądu w instalacjach domowych, a w niektórych miejscowościach gaz w dalszych dzielnicach zastępuje gazolem. Jest rzeczą konieczną koordynacja i centralizacja propagandy gazu, tak, jak to już dawno zrobiły Francja, Szwajcaria, Niemcy i t. d. Byłoby też pożądane branie udziału w wystawach, urządzanych przez różne organizacje, dalej współpraca z Centralnem Towarzystwem Popierania Wytwórczości Krajowej, np. w organizowanej obecnie imprezie »Pociąg-Wystawa«.

Wytyczne propagandy gazu, opracowane przez Krakowską Gazownię Miejską, rozesłano wszystkim zakładom. Utworzono Komitet Propagandy, który odbył kilka posiedzeń, lecz wyników tej akcji nie widać. Dalszem pociągnięciem było wydanie przez redakcję czasopisma »Gaz i Woda« »Ćwiczeń szkolnych z dziedziny gazu węglowego« dra J. Dolińskiego, które stanowiąc mogą podręcznik dla nauczycieli. Na ten dział winno się jednak zwrócić jeszcze więcej uwagi, gdyż szkoła może być naturalnym sprzymierzeńcem propagandy gazu. Jednym z dalszych pociągnięć propagandy winno być urządzenie działu gazownictwa w Muzeum Przemysłu i Techniki w Warszawie.



W tej sprawie Związek zapoczątkował zbórkę eksponatów, która jednak rezultatów nie dała. Możliwyby teź w Muzeum pomieścić szereg tablic naukowo-propagandowych, do których istnieją bardzo liczne materiały, lecz niema środków na ich sporządzenie. Byłoby teź pożądané urządzenie w Muzeum działu techniki sanitarnej, którego początkiem jest muzeum wodociągowo-kanalizacyjne, urządzone przez Warszawskie Wodociągi i Kanalizację na stacji pomp rzecznych przy ul. Czerniakowskiej.

Nie od rzeczy będzie wspomnieć w tem miejscu, że okólnik Ministerstwa W. R. i O. P. ograniczający używanie gazu i wody w szkołach, został na skutek starań Związku zniesiony.

*Prace biura Związku.* Na głównym miejscu należy wymienić współpracę z Rządem w zakresie legislatury i opinjowania rozmaitych spraw ustawodawczych i gospodarczych. Najczęstszy kontakt utrzymuje Związek z Ministerstwem Spraw Wewnętrznych, departamentem samorządowym oraz departamentem techniczno-budowlanym, oraz z Ministerstwem Przemysłu i Handlu. Zauważyć trzeba, że o ile chodzi o sprawy wodociągowo-kanalizacyjne, to są one odpowiednio reprezentowane w Min. Spraw. Wewn. w dep. techniczno-budowlanym w referacie techniki sanitarnej, natomiast gazownictwo dotąd nie miało swego referatu, przeciwnie sprawy te były rozrzucone w kilku departamentach Min. Przemysłu i Handlu i w innych Ministerstwach. Wobec tego Związek poczynił starania o kreowanie w Min. Przemysłu i Handlu osobnego referatu, a zabiegi te odniosą zapewne pożądaný skutek. W ostatnich czasach referat ten powstał w departamencie przemysłowym. Sprawy więc gazownictwa będą się tam centralizowały.

Niema prawie dziedziny pracy państwowo-twórczej, gospodarczej czy specjalnej, w której Związek nie byłby powołany do wypowiedzenia swego zdania. Złożono teź szereg memorjałów w istotnych sprawach, obchodzących gazownictwo, wodociągi i kanalizację oraz technikę sanitarną. Składano je ze skutkiem najczęściej pozytywnym.

W sprawach swych członków interwenjuje Związek często i to w sprawach prawnych, finansowych, pracowniczych, celnych, handlowych i t. p. Współpraca ze Związkiem Miast Polskich jest coraz ściślejsza. Wspólne konferencje i poczynania z Instytutem Wodociągowo-Kanalizacyjnym, ze Związkiem Przemysłu Chemicznego, Związkiem

Przemysłu Metalowego, Związkiem Elektrowni Polskich i t. d. są również bardzo istotne. Niezależnie od tego Związek występuje w wielu sprawach w Izbach Przemysłowo-Handlowych, tak w Warszawie, jak i na prowincji, oraz w Związku Izb, w Izbie Rzemieślniczej, Izbie Inżynierskiej we Lwowie i t. d.

Kwestje prawne zajmują dużo miejsca w pracach Związku. Są to interpretacje ustaw, opinjowanie podań w sprawach prawnych, formalnych i t. p. Nowelizacja rozporządzenia »o prawie przemysłowym« z dnia 7 czerwca 1927 r., ustawą z dnia 10 marca 1933 r., pociągnęła za sobą konieczność zmiany statutu Związku. To teź powołano do życia komisję, która tę sprawę zbadała i przedstawiła ją Walnemu Zgromadzeniu. Związek po zmianie statutu stanie się t. zw. stowarzyszeniem przemysłowym, w razie potrzeby o charakterze przymusowym.

Ważną kwestją, która ciągle jest aktualna, to ubezpieczenie od ognia i eksplozji członków Związku. Dotychczasowy stan tej sprawy jest niezadawalniający, to teź na czasie jest porozumienie z Towarzystwem Ubezpieczeń »Przezorność«, z którym kilkanaście gazowni i zakładów wodociągowo-kanalizacyjnych zawarło umowy na bardzo korzystnych warunkach.

Z dalszych prac Związku należy wymienić *statystykę gazowniczą* oraz *wodociągową*, z których pierwszą prowadzono systematycznie od początku istnienia Związku, drugą rozpoczęto w r. 1928 i doprowadzono już do ostatnich lat. W zeszłym roku po raz pierwszy Związek rozesłał kwestjonariusze do *statystyki kanalizacyjnej* i zebrał bardzo obfite materiały. Niestety brak funduszków nie pozwala dotąd na uporządkowanie i wydanie tych materiałów. Przy tej sposobności należy zaznaczyć, że naogół jest niezwykle trudno otrzymać dane statystyczne od niektórych zakładów i na odpowiedzi trzeba nieraz bardzo długo czekać. W sprawie prowadzenia statystyki wodociągowo-kanalizacyjnej odbyło się — z inicjatywy referatu techniki sanitarnej Ministerstwa Spraw Wewnętrznych — kilka konferencji w Instytucie Wodociągowo-Kanalizacyjnym. Postanowiono wprowadzić obowiązkowo prowadzenie statystyki przez wszystkie zakłady wodociągowo-kanalizacyjne, które potem dadzą ogólną statystykę dla całego Państwa.

Statystyka prowadzona dotychczas, obejmuje głównie dane techniczne, natomiast dane gospo-

darcze są skąpe, gdyż zakłady niejednokrotnie nie odpowiadają w tym względzie na zapytania. Jednak statystyka gospodarcza jest niezwykle potrzebna, to też z zadowoleniem należy podnieść życzenie Min. Przemysłu i Handlu oraz Min. Spraw Wewn., aby Związek prowadził nadal również statystykę z dziedziny gospodarczej. Będzie to zadaniem już przyszłego roku.

W okresie sprawozdawczym przeprowadzono, prócz statystyki ogólnej, również statystykę wypadków zatruc gazami w gazowniach i zakładach wodociągowo-kanalizacyjnych, statystykę ogólną sprzedaży gazomierzy i wodomierzy, statystykę zaległości za wodę, dalej statystykę wydajności wodomierzy. Nie ukończono natomiast statystyki gazomierzy, rozpoczętej w r. 1932, która miała wykazać, czy okresowa legalizacja jest potrzebna.

*Normalizacja rur, łączników, kształtek, uzbrojeń, przyborów do gazu i wody* niewiele się posunęła w roku ubiegłym. I tu odczuwa się brak funduszy, prócz tego współpraca z P. K. N. stała się luźniejsza, b. najmniej nie z winy Związku. Zamierzona reorganizacja P. K. N. w kierunku usprawnienia jego działalności stworzy prawdopodobnie szerszą podstawę do dalszej pracy.

Dotąd opracowano szereg tablic z zakresu rur żeliwnych, stalowych, kanalizacyjnych, łączników, kształtek, uzbrojeń gazomierzy, wodomierzy i t. p., niema jednak możliwości ich wykończenia z powodu braku personalu, jakoteż odpowiednich funduszy. Jednym z dowodów, że normalizacja u nas jest niezbędna, może być fakt używania w ostatnich czasach materiałów anormalnych do budowy wodociągów. Mowa tu o rurach żeliwnych odlewanych leżąc. Zaszły mianowicie fakty, że kilka zarządów miejskich, kierując się niewłaściwą oszczędnością, zakupiło takie rury do nowych przewodów, i okazało się, że przewody te nie mogły wytrzymać nawet ciśnienia roboczego, nie mówiąc już o ciśnieniu próbnym. Tego rodzaju lekkomyślne traktowanie przepisów i norm P. K. N., zresztą zaleconych specjalnym okólnikiem Ministra Spraw Wewnętrznych, prowadzi do strat i marnowania funduszy publicznych. Podobnie miała się rzecz w roku zeszłym z dostawami rur kanalizacyjnych, które nie odpowiadały przepisom, przyjętym przez wodociągi i kanalizacje. Sprawą tą zajmowała się Dyrekcja Wodociągów i Kanalizacji m. st. Warszawy, która wydała odpowiedni okólnik.

»Przepisy techniczne wykonywania urządzeń wewnętrznych do gazu«, opracowane wspólnie ze Zrzeszeniem Gazowników i Wodociągowców Polskich, ukazały się w druku i przyjęły się już na terenie całej Polski. Przyczynią się one zapewne do ujednostajnienia wykonywania urządzeń do gazu, Przepisy dla wykonywania sieci gazociągowej i przepisy dla gazu wysokoprężnego są jeszcze w opracowaniu. O ile ta sprawa poszła naprzód, to przepisy techniczne wykonywania urządzeń wodociągowych i kanalizacyjnych są jeszcze w zaczątku. Natomiast wchodzi powoli w życie ramowe przepisy wodociągowo-kanalizacyjne miejscowe, zatwierdzone przez Min. Spraw Wewnętrznych. Przepisy te, niestety, nie wszędzie zadowolily zakłady wodociągowe, to też na tem tle odbywają się częste konferencje i uzgodnienia. W roku 1933/34 zorganizowała się z inicjatywy Związku Właścicieli Przedsiębiorstw Urządzeń Zdrowotnych, przy współudziale Związku Gospodarczego, osobna komisja pod przewodnictwem prof. I. Radziszewskiego, której zadaniem jest opracowanie podręcznika technicznego dla urządzeń do gazu, wody i kanalizacji. Niezależnie od tego pomieszczono działy gazownictwa, wodociągów i kanalizacji w »Kalendarzu Budowlanym« oraz w »Podręczniku Inżynierskim« prof. Bryły.

W sprawie przepisów instalacyjnych Związek wraz ze Zrzeszeniem Gazowników i Wodociągowców Polskich współpracował ze Szwajcarskiem Zrzeszeniem Gazowników i Wodociągowców. Wynikiem tego jest opracowanie porównawcze przepisów instalacyjnych gazowych różnych krajów, przygotowane jako referat na II-gi Kongres Międzynarodowy w Zurychu.

Nie wydano dotąd przepisów bezpieczeństwa dla gazowni. Myśl wydania t. zw. »ostrzeżeń w razie uchodzenia gazu«, opracowanych przez Związek, nie została urzeczywistniona z powodu słabego poparcia członków. Natomiast wspólnie ze Stowarzyszeniem Architektów pracowano nad przepisami, ustalającymi normy ustawiania pieców gazowych i łączenia ich z przewodami odprowadzającymi gazy spalinowe. Przewodniczył tym konferencjom dyr. Klimczak. Zarząd m. st. Warszawy wydał, niezależnie od tego, własne przepisy, ułatwiające tę sprawę. Jedną z przyszłych prac Związku będzie opracowanie przepisów dla instalatorów prywatnych. Z tem wiąże się sprawa obostżeń przepisów egzaminacyjnych przy wydawaniu koncesji na wykonywanie instalacyj do gazu i wody, co już Zwią-

zek podniósł w memorjale do Ministerstwa Przemysłu i Handlu

Leży również odłogiem sprawa ustawy gazyfikacyjnej. Wprawdzie przy Polskim Komitecie Energetycznym powołano do życia komisję gazyfikacyjną, lecz praca jej nie posunęła się naprzód.

Osobna komisja przy Związku opracowuje *przepisy dla zbiorników gazowych* na zasadzie ustawy o nadzorze nad zbiornikami z dnia 24 marca 1933 r. Komisja ta podzielona jest na sekcję dla zbiorników o objętości stałej, którą prowadzi Polski Związek Producentów i Rafinerów Olejów Mineralnych, i sekcję dla zbiorników o objętości zmiennej, którą objął Związek Gospodarczy. Przewodniczący Komisji dyr. Dziurzyński opracował zasadniczy szemat projektu rozporządzenia, obecnie prowadzone są dalsze prace. Związek bierze również udział w pracach *komisji dla oddymiania*, która zajmuje się tą kwestją tak pod względem prawnym, jak i technicznym. Opracowano szereg referatów fachowych, nad którymi toczą się obecnie dyskusje. W ostatnim roku sprawozdawczym poruszono także kwestję odtruwania gazu, względnie dodatkowego nawaniania go produktami pochodzenia naftowego.

Z końcem okresu sprawozdawczego Zarząd rzucił myśl stworzenia przy Związku stałej *komisji administracyjno-gospodarczej*, w której wezmą udział pracownicy gazowni i zakładów wodociągowo-kanalizacyjnych, którzy się tą dziedziną zajmują. Utworzenie tej komisji jest bardzo ważne, gdyż stanie się ona terenem, na którym będzie można przedyskutować i rozwiązać wiele zagadnień, jak świadczenia socjalne, taryfa, inkaso, księgowość i t. p.

*Szkolnictwo i praktyki wakacyjne*. Związek współpracuje w komisji s/kolnej, zorganizowanej przy Zrzeszeniu Gazowników i Wodociągowców Polskich. Komisja ta zajmowała się w roku sprawozdawczym ułożeniem programów szkolnych dla szkół technicznych średnich z zakresu gazownictwa, wodociągów i kanalizacji. Jak corocznie, przedstawiciel Związku należy do Rady Opiekunczej Państwowej Szkoły Chemicznej w Warszawie. Żałować należy, że wykłady gazownictwa, prowadzone na kursach dla urzędników komunalnych w Państwowej Szkole Higjeny, zostały zamknięte ze względów oszczędnościowych.

Kwestja *praktyk wakacyjnych* nie jest dotąd należycie rozwiązana. Praktyki te zależne są od zarządów miast. Tymczasem Ministerstwa, uczelnie i organizacje studenckie zwracają się pozatem do

biura Związku, powstaje więc często zamieszanie, spotęgowane ostatnio jeszcze przez praktyki, które miały być przydzielone studentom z Czechosłowacji i Jugosławji, na mocy układu, zawartego w Związku Zrzeszeń Gazowników i Wodociągowców Polskich, Czechosłowackich i Jugosłowiańskich. Byłoby rzeczą najpraktyczniejszą, aby te sprawy scentralizować w Związku Gospodarczym, któryby praktyki rozdzielał. Tu zaznaczyć wypada, że nasze przedsiębiorstwa komunalne, skrępowane budżetami oszczędnościowymi, naogół niechętnie praktyk udzielają. Skutkiem tego młodzież nie ma sposobności kształcenia się podczas wakacyj, a pozatem nie ma ciągłości praktyki w zawodzie gazownictwa, czy wodociągarstwa i kanalizacji. Nie można się potem dziwić, że brakuje młodych sił w tych przemysłach. Zakłady gazowe jakoteż wodociągi i kanalizacja winny zawczasu dbać o swoich przyszłych pracowników i zastanowić się nad usystematyzowaniem praktyk zawodowych.

*Słownictwo zawodowe*. Prace, rozpoczęte przez redakcję »Gaz i Woda« oraz Zrzeszenie, prowadzone są w dalszym ciągu. Biuro Związku opracowało słownictwo rurociągowie i instalatorskie. Przygotowane są tablice w 4 językach z ilustracjami, które rozejść się winny po wszystkich warsztatach, propagując wyrażenia polskie zamiast dotychczasowej gwary warsztatowej, opartej głównie na języku niemieckim. Komisja Słownictwa miała jedno posiedzenie. Chęci są dobre, ale brak personalu dla opracowania szczegółów oraz funduszy na druk stoi na przeszkodzie dokonaniu tak koniecznego dzieła. Wspomniana komisja pracuje wraz z Komisją Słownictwa utworzoną przy Związku Zrzeszeń Gazowników i Wodociągowców Polskich, Czechosłowackich i Jugosłowiańskich.

*Zjazdy i stosunki z zagranicą*. Współpraca ze Zrzeszeniem Gazowników i Wodociągowców Polskich była w roku sprawozdawczym ściślejsza niż kiedykolwiek przedtem. Objawiło się to przede wszystkim w urzędzeniu XV-go Zjazdu Gazowników i Wodociągowców w Gdyni, w dniach od 29 czerwca do 1 lipca 1933 r. Ze zjazdem tym połączone było posiedzenie Zarządu Związku Zrzeszeń Gazowników i Wodociągowców Polskich, Czechosłowackich i Jugosłowiańskich, w której to organizacji Związek wraz ze Zrzeszeniem brał od początku wybitny udział. Reprezentanci Związku brali również udział wraz z delegatami Zrzeszenia w XIV-tym Zjeździe Gazowników i Wodociągow-



ców Czechosłowackich w Bratisławie w dniach 15 do 17 maja 1933 r. oraz w Zjeździe Zrzeszenia Gazowników i Wodociągowców Jugosłowiańskich w czasie 1-3 września 1933 r. w Mariborze. Wspólnie też przygotowywano się do zjazdów w następnym roku sprawozdawczym 1934: polskiego w Łodzi, czechosłowackiego w Brnie, jugosłowiańskiego w Zagrzebiu i niemieckiego we Frankfurcie n/Menem, oraz do drugiego Kongresu Międzynarodowego Związku Przemysłu Gazowniczego w Zurychu\*). Wyjazdy zagranicę niestety połączone są z dużymi trudnościami, tak natury finansowej, jak i z powodu utrudnień paszportowych. Związek dotąd nie miał dostatecznych funduszy w budżecie, a przecież wyjazdy są sprawą prestige'u Polski. Z tego też względu wydawanie paszportów w takich wypadkach winno być ułatwione, jak również i zarządy miast nie powinny czynić trudności w wyjazdach zagranicę. W tej ostatniej kwestji idzie Związkowi zawsze na rękę Departament Samorządu Min. Spraw Wewn., który rozsyła odpowiednie okólniki do wojewodów i naczelników zarządów miast, niezawsze jednak były one skuteczne. Ułatwienia wyjazdów są tem bardziej konieczne, że stosunki z zagranicą zacieśniają się coraz więcej. Wzięcie np. udziału w wystawie przemysłu gazowniczego w Brukseli w r. 1935 jest również rzeczą prestige'u Państwa.

Przedstawiciele Związku brali poza to udział w zjazdach krajowych, jak Zjazd Elektryków w Krakowie, Zjazd Naftowy we Lwowie, wreszcie wspólnie ze Zrzeszeniem w Zjeździe Przyrodników i Lekarzy w czasie od 12-15 września w Poznaniu, na którym ogłoszono kilka aktualnych referatów z zakresu techniki sanitarnej.

Zauważyć wypada, że nie urządzano w roku zeszłym zjazdów okręgowych. Wprawdzie są przeciwnicy tych zjazdów, ze względów głównie oszczędnościowych, lecz zjazdy te są konieczne ze względu na bezpośrednie stykanie się fachowców z pewnych okręgów i dają sposobność omówienia lokalnych spraw, których na ogólnych Zjazdach nie można i niema czasu poruszać.

*Stosunek biura Związku do członków.* Nie od rzeczy będzie wspomnieć o zdarzającym się braku kontaktu bezpośredniego pomiędzy Związkiem

\*) Zjazd w Łodzi odbył się w czasie od 25-28 czerwca, zjazd w Brnie w dniach od 10-13 maja, zjazd w Zagrzebiu 28 i 29 sierpnia, zjazd niemiecki we Frankfurcie n/Menem w dniach 28-30 maja, II-gi Kongres Międzynarodowy w Zurychu w czasie od 1-4 września 1934 r.

a jego członkami. Dawniej ten kontakt nawiązywano przy licznych inspekcjach zakładów, dokonywanych z ramienia Związku, dziś niestety jest to coraz rzadsze. Jedynie dyr. Klimczak, w zrozumieniu ważności sprawy, dokonał w porozumieniu z Urzędem Wojewódzkim Pomorskim szeregu inspekcji, które wpłynęły niezmiernie korzystnie na gospodarkę małych zakładów.

W tej sprawie winien przykładem świecić Związek Gazowników i Wodociągowców Szwajcarskich, którego członkowie poddają się dobrowolnie kontroli specjalnego inspektoratu przy Związku, nadzorującego zakłady pod względem technicznym i gospodarczym.

*Dalsze prace Związku.* Z dalszych prac Związku należy jeszcze podkreślić współpracę z Polskim Komitetem Oświateniowym oraz ze Stowarzyszeniem Elektryków Polskich, wreszcie z Instytutem Nauk Społecznych i Związkiem Stowarzyszeń Przyjaciół Wielkiej Warszawy. Szczególniej ważna jest kwestja współpracy z Polskim Komitetem Oświateniowym. Ma ona na celu ustalenie modus vivendi gazu i elektryczności na ulicach. Między innymi poruszono sprawę utworzonych przy zarządach miast wspólnych komisji oświateniowych, których zadaniem będzie badanie racjonalności i rentowności oświetlenia dla obu rodzajów energii i planów w każdym poszczególnym wypadku. Nie małą rolę w tych rzeczach winna odgrywać estetyka.

Wspomnieć należy dalej, że Związek współpracował w ostatnich czasach przy układaniu przepisów o sposobie odbierania i przyjmowania robót i dostaw przez administrację komunalną.

Z uznaniem też wypada podnieść fakt wzięcia intensywnego udziału w propagandzie Pożyczki Narodowej, którą wszyscy pracownicy gazowni i zakładów wodociągowo-kanalizacyjnych, niezależnie od swych zakładów, subskrybowali.

Akcja pomocy ofiarom powodzi w r. 1934, w której wziął udział Związek w bardzo energiczny sposób, należy do sprawozdania roku przyszłego.

Po raz pierwszy w r. 1933/34 pomieszczono wzmianki o Związku w »Kalendarzu Samorządowym« i »Roczniku Polityczno-Gospodarczym«.

*Sprawy biurowe.* Jak widać z powyższego sprawozdania, biuro Związku ma zadania bardzo rozległe. Załatwianie spraw u władz i instytucji nie jest rzeczą prostą, szczególnie przy tak małym personalu. Duża korespondencja, wynikająca z usta-



wicznego kontaktu z członkami, wymaga wiele czasu i pracy. Wprawdzie nieraz na posiedzeniach Zarządu odzywają się głosy, że biuro Związku za wiele pracy bierze na siebie, jednak mniemanie to jest błędne. Związek nigdy nie wyszukuje spraw, powstają one same i wymagają załatwienia, toć jednej niepotrzebnej sprawy nie załatwiono w roku zeszłym, co łatwo stwierdzić można, a było tych spraw przeszło 480, z czego wszystkie odnosiły się wyłącznie do najistotniejszych interesów gazownictwa, wodociągów i kanalizacji. Okólników wysłano 23, ankiet w sprawach aktualnych 16. Ilość ich ograniczono do minimum, ze względów oszczędnościowych. Doświadczenie uczy jednak, że zmniejszenie okólników wzbudza niezadowolenie członków, a tymczasem niema komu tych okólników opracować, pisać i wysyłać. Mimo tego odchodzi ich kilka na miesiąc. Nie można pominąć milczeniem współpracy Związku z redakcją czasopisma »Gaz i Woda«, które jest przez Związek subwencjonowane. Współpraca ta natrafia jednak na trudności, ponieważ brak w biurze Związku czasu i personelu uniemożliwia stałe opracowywanie notatek i artykułów dla czasopisma. Z podobnych względów utrudniony jest stosunek do »Samorządu Miejskiego«, który przecież powinien posiadać na swych łamach sprawy aktualne, dotyczące się gazownictwa, wodociągów i kanalizacji oraz techniki sanitarnej.

Reorganizacja biura Związku i prowadzenie go wspólnie z biurem Zrzeszenia okazało się bardzo praktyczne. Uniknęło się przedewszystkiem dublowania spraw, co przedtem było na porządku dziennym Pomieszczenia biura Związku w biurze Związku Miast nie da się na przyszłość utrzymać, gdyż biura te są stanowczo za ciasne, co sprawia wiele trudności w urzędowaniu.

*Nowi członkowie i składki.* W roku ubiegłym przystąpiły do Związku: Wodociąg w Białymstoku, komunalne Zakłady Wodociągowo-Kanalizacyjne w Kielcach i Łodzi, oraz Zarząd Miejski m. Brześcia n/Bugiem. Związek liczy obecnie 118 członków, w tem 71 gazowni i 47 zakładów wodociągowo-kanalizacyjnych. Dziesięć lat temu, t. j. w r. 1924 członków Związku było razem 44. Zgłoszenia wystąpienia przysłały gazownie w Działdowie, Jarosławiu i Solcu Kujawskim. Wystąpienia te jednak należy przyjmować z zastrzeżeniem, gdyż nader często zdarza się, że zakłady występujące zgłaszają się po kilku miesiącach na nowo. Głównym powodem wystąpienia są stałe zaległości w skład-

kach członkowskich. Zwykle zakład, który zalega, zamiast zwrócić się do Związku z propozycją polubownego załatwienia sprawy, zgłasza wystąpienie najczęściej nieformalnie. Wchodząc w trudne położenie niektórych zakładów, Zarząd Związku zgodził się na obniżenie składek w kilku indywidualnych wypadkach. Zachodzą jednak niestety wypadki, że mimo tego zakłady nie opłacają składek i wytwarza się stan, z którego trudno wybrnąć. Anormalny ten stan jest szkodliwy nie tylko dla biura Związku, ale przedewszystkiem dla członków, gdyż składki zaległe są zobowiązaniem, które zapłacone być winno na zasadzie rozporządzenia Min. Spraw Wewnętrznych z dnia 6 grudnia 1932 r. o przepisach sporządzania budżetów związków komunalnych (Dz. U. R. P. Nr. 11, 1933, poz. 71). Obowiązek opłacania składek jest tam wyraźnie włożony na związki komunalne w § 47. Po zmianie statutu Związku egzekutywa ściągania składek będzie łatwiejsza, a możliwość występowania ze Związku w pewnych wypadkach bardzo problematyczna.

Opóźnianie wpłat składek członkowskich i zaległości powodują, że finanse biura Związku nie są zadawalniające. Nawet najbardziej posunięta oszczędność nie da rezultatów, gdy przyплыw gotówki stale się zmniejsza. Cierpią na tem prace Związku, nie mówiąc już o pracownikach, których stanowiska nie są bynajmniej synekurami.

*Posiedzeń Zarządu* odbyło się w okresie sprawozdawczym 7, z których 5 w Warszawie, jedno w Gdyni i jedno w Toruniu. Tu wypada zauważyć, że niestety niektórzy tylko członkowie Zarządu biorą udział w jego pracach. Nie jest to jednak bynajmniej ich winą, gdyż zarządy niektórych miast ograniczają wyjazdy do minimum, a nawet znoszą je zupełnie, trudno zaś żądać, aby ktoś na swój koszt na posiedzenia Zarządu przyjeżdżał. To samo odnosi się i do wyjazdów na Zjazdy. Zauważyć przytem trzeba, że większość zarządów miast nie orientuje się w pracach Związku Gosp. i Zrzeszenia, czem szkodzą swoim własnym interesom, a nawet niektóre z nich niechętnie patrzą na silną organizację gazowni i zakładów wodociągowo-kanalizacyjnych. Trzeba dołożyć wszelkich starań, aby te uprzedzenia zwalczać w interesie miast samych oraz orientować prezydentów i burmistrzów w pracach Związku i Zrzeszenia, czego dokonać winni kierownicy zakładów.

Sprawozdanie finansowe w myśl uchwały Zarządu z dnia 27 kwietnia 1934 r. obejmuje cały

rok 1933 oraz I-szy kwartał roku 1934. Nadal prowadzony ma być rok łamany, zaczynający się 1 kwietnia.

Bilans zamknięcia na dzień 31 grudnia 1933.

## Aktywa

1. Kasa . . . . .	zł 170,34
2. Ruchomości . . . . .	" 2 702,60
3. P. K. O. . . . .	" 1 542,96
4. P. K. O. Nr. 23 700 . . . . .	" 190,—
5. Dłużnicy Gazownie . . . . .	" 13 955,25
6. Dłużnicy Wodociągi . . . . .	" 1 040,40
7. Dłużnicy . . . . .	" 5 788,21
8. Różni . . . . .	" 1 000,—
	<u>zł 26 389,76</u>

## Pasywa:

1. Wierzyciele Gazownie . . . . .	zł 2 500,—
2. Wierzyciele Wodociągi . . . . .	" 1 586,40
3. Wierzyciele . . . . .	" 10 972,55
4. Subwencja »Gaz i Woda« . . . . .	" 2 864,22
5. Różni . . . . .	" 500,—
6. Przewyżka dochodów nad rozchodami . . . . .	" 7 966,59
	<u>zł 26 389,76</u>

Rachunek strat i zysków za r. 1933.

## Winien:

1. Koszty ogólne . . . . .	zł 23 777,76
2. Koszty administracyjne . . . . .	" 24 600,—
3. Porto, stemple i depesze . . . . .	" 860,17
4. Dłużnicy (odpisy) . . . . .	" 821,95
5. Amortyzacja ruchomości . . . . .	" 87,25
6. Straty z roku 1932 . . . . .	" 969,52
7. Przewyżka dochodów nad rozchodami . . . . .	" 7 966,59
	<u>zł 59 083,24</u>

## Ma:

1. Składki członkowskie w r. 1933 . . . . .	zł 58 197,08
2. Zwrot kosztów manipulacyjnych . . . . .	" 769,25
3. Reklamy i propaganda . . . . .	" 116,91
	<u>zł 59 083,24</u>

Bilans zamknięcia na dzień 31 marca 1934 r.

## Aktywa:

1. Kasa . . . . .	zł 647,61
2. Ruchomości . . . . .	" 2 702,60
3. P. K. O. . . . .	" 1 837,97
4. P. K. O. Nr. 23 700 . . . . .	" 190,—
5. Dłużnicy . . . . .	" 5 553,55
6. Dłużnicy Gazownie . . . . .	" 13 790,85
7. Dłużnicy Wodociągi . . . . .	" 1 263,94
8. Różni . . . . .	" 1 000,—
	<u>zł 26 991,52</u>

## Pasywa:

1. Wierzyciele Gazownie . . . . .	zł 2 579,95
2. Wierzyciele Wodociągi . . . . .	" 1 827,46
3. Wierzyciele . . . . .	" 11 807,15
4. Subsydjum »Gaz i Woda« . . . . .	" 2 050,77
5. Różni . . . . .	" 417,—
6. Przewyżka dochodów nad rozchodami . . . . .	" 8 309,19
	<u>zł 26 991,52</u>

Rachunek strat i zysków za I-szy kwartał 1934.

## Winien.

1. Dłużnicy . . . . .	zł 71,20
2. Koszty ogólne . . . . .	" 9 321,35
3. " administracyjne . . . . .	" 4 500,—
4. Porta, stemple i depesze . . . . .	" 354,13
5. Zysk bilansowy . . . . .	" 8 309,19
	<u>zł 22 555,87</u>

## Ma

1. Składki członkowskie za I kwartał 1934 r. . . . .	zł 14 479,18
2. Koszty manipulacyjne (zwrot) . . . . .	" 106,90
3. Reklamy i propaganda . . . . .	" 3,20
4. Przewyżka dochodów nad rozchodami . . . . .	" 7 966,59
	<u>zł 22 555,87</u>

Protokół Komisji Rewizyjnej odczytał p. Marczewski:

»Niżej podpisani członkowie Komisji Rewizyjnej Związku Gospodarczego Gazowni i Zakładów Wodociągowych w Państwie Polskiem, po zbadaniu na posiedzeniu w dniu 26 kwietnia 1934 r. całokształtu rachunkowości Związku za czas od 1 stycznia 1933 r. do dnia 31 grudnia tegoż 1933 r. stwierdzili:

że Bilans Otwarcia na dzień 1 stycznia 1933 r. zgadza się z Bilansem Zamknięcia z dn. 31 grudnia 1932 r. i że Bilans Zamknięcia w dn. 31 grudnia 1933 r. na sumę zł 26 389,76 został zestawiony prawidłowo.

Wobec powyższego Komisja Rewizyjna stawia wnioszek o udzielenie Zarządowi Związku absolutorjum.

Warszawa, dnia 26 kwietnia 1934 r.

Członkowie Komisji Rewizyjnej: R. Baranowicz, A. Foltański, J. Marczewski, J. Morawski.

Po odczytaniu protokołu Komisji Rewizyjnej, zamknięcia rachunkowe przyjęto jednogłośnie do zatwierdzającej wiadomości.

Preliminarz budżetowy na r. 1934/35.

## Rozchody.

1. Koszty administracyjne . . . . .	zł 26 250,—
2. Koszty ogólne:	
a) Lokal, opał, światło . . . . .	zł 1 800,—
b) Koszty kancelaryjne i Zjazdu . . . . .	" 2 500,—
c) Wyjazdy i koszty służb. . . . .	" 2 000,—
d) Prenumeraty i składki . . . . .	" 1 200,—
e) Świadczenia i podatki . . . . .	" 2 200,—
f) Subwencja dla czasop. »Gaz i Woda« . . . . .	" 5 400,—
g) Nieprzewidziane . . . . .	" 500,—
	<u>zł 15 600,—</u>
3. Porto, stemple i depesze . . . . .	" 1 500,—
4. Spłata zaległości . . . . .	" 16 400,—
5. Nadwyżka w przychodzie . . . . .	" 250,—
	<u>zł 60 000,—</u>

Uwaga: Dochody na r. 1935:

Dochody obliczone według deklaracji członków w r. 1934:		
Składki gazowni . . .	zł 39 810,51	
„ wodociągów . . .	„ 19 908,53	zł 59 719,04
Odjąć wątpliwe . . . . .	„ 2 098,80	zł 57 620,24
Zaległości od gazowni	zł 13 955,25	
„ „ wodoc. . . . .	„ 987,90	zł 14 943,15
Odjąć wątpliwe . . . . .	„ 5 888,84	„ 9 054,31
Razem składki członków . . . . .		zł 66 674,55
Należy odliczyć na ewentualne, konieczne obniżenia składek . . . . .		zł 6 674,55
		<u>zł 60 000,—</u>

Z budżetu wynikają następujące składki:

Klasa	Sk a l a s k ł a d e k		Składka roczna na 1934/35
I	od produkcji	30 000 do 150 000 m <sup>3</sup>	zł 70,—
II	„	150 000 „ 300 000 „	176,—
III	„	300 000 „ 500 000 „	352,—
IV	„	500 000 „ 700 000 „	528,—
V	„	700 000 „ 1 500 000 „	715,—
VI	„	1 500 000 „ 2 500 000 „	825,—
VII	„	2 500 000 „ 4 000 000 „	1 100,—
VIII	„	4 000 000 „ 10 000 000 „	po „ 0,21
		od każdych 1 000 m <sup>3</sup> nie mniej jednak niż zł 1 000,—	
IX	„	produkcji ponad 10 000 000 m <sup>3</sup>	
		od każdych 1 000 m <sup>3</sup> po . . . . . „	0,19

Składki oblicza się od każdego 1 000 m<sup>3</sup> produkcji gazu czy wody w poprzednim roku budżetowym lub kalendarzowym, zależnie od tego, jaki rok wprowadzony jest w danym zakładzie. Zakłady wodociągowe płacą składki o 10% niższe, o ile są one obliczone od produkcji wody; o ile składki oblicza się od ilości wody sprzedanej, to niższa ta nie obowiązuje. Składki do Związku należy wpłacać z początkiem każdego kwartału za 3 miesiące z góry. Wstrzymanie wpłacania składek z powodu wystąpienia ze Związku winno być zgłoszone wraz z wystąpieniem do Zarządu co najmniej na 6 miesięcy naprzód, przyczem wpłata składek obowiązuje za pełnych 12 miesięcy.

Budżet na rok 1934/35 oraz niezmienione składki członkowskie i sposób ich wpłacania uchwalono jednogłośnie.

ad 5) Dyr. Konopka przedkłada listę członków ustępujących z Zarządu wedle starszeństwa wyboru, a mianowicie: Gazownia Miejska w Stanisławowie, Wodociągi Miejskie w Przemysłu, Gazownia Miejska w Grudziądzu, Gazownia Miejska w Lublinie i Gazownia Miejska w Poznaniu. Prezes Rabczewski proponuje wybór na rok 1934/35 na członków Zarządu: ponownie Gazownię Miejską w Poznaniu i Wodociągi Miejskie w Przemysłu, oraz Wodociągi Miejskie w Kielcach, Wodociągi Powiatowe w Katowicach, Wodociągi Miejskie w Łodzi i Wodociągi Miejskie

w Wilnie. Jako stałego delegata Zrzeszenia G. i W. P. do Zarządu Związku wybrano inż. Kazimierza Żardeckiego. Do Komisji Rewizyjnej proponuje się wybór pp. inż. R. Baranowicza, wicedyrektora Wodociągów i Kanalizacji m. st. Warszawy, J. Wagnera, zastępcy naczelnika rachuby w tymże zakładzie, inż. Truszkowskiego, inspektora Gazowni Miejskiej w Warszawie, inż. J. Dzierżykraj Morawskiego, dyrektora Gazowni i Wodociągów Miejskich w Tczewie, S. Barcza, dyrektora Gazowni Miejskiej w Grudziądzu, inż. J. Marczewskiego, dyrektora Gazowni i Wodociągów w Chełmży.

Pełny zatem skład Zarządu będzie na rok 1934/35 następujący:

- Gazownia Miejska w Warszawie (dyr. Czesław Swierczewski)
- Wodociągi i Kanalizacja m. st. Warszawy (dyr. Włodzimierz Rabczewski)
- Gazownia Miejska w Poznaniu (dyr. Antoni Dziurzyński)
- Wodociągi Miejskie w Poznaniu (dyr. Antoni Kotowicz)
- Gazownia Miejska w Łodzi (dyr. Stanisław Gundlach)
- Wodociągi Miejskie w Łodzi (dyr. Jan Stułkowski)
- Zakład Gazowy Miejski we Lwowie (dyr. Emil Piwoński)
- Miejskie Zakłady Wodociągowe we Lwowie (vacat)
- Krakowska Gazownia Miejska (dyr. Mieczysław Seifert)
- Wodociąg stoł. król. m. Krakowa (dyr. Tadeusz Orzelski)
- Gazownia Miejska w Bydgoszczy (dyr. Bronisław Klimczak)
- Wodociągi Miejskie w Częstochowie (dyr. Kazimierz Knauer)
- Miejskie Zakłady Światła, Siły i Wodociągów w Lesznie (dyr. Ludwik Bethge)
- Wodociągi Powiatowe w Katowicach (dyr. Józef Zahaczewski)
- Królewsko-Hucka Gazownia S. A. w Chorzowie (dyr. Bolesław Dalbor)
- Wodociągi Miejskie w Kielcach (dyr. Olgierd Nowodworski)
- Miejskie Zakłady dla Światła i Wody w Gnieźnie (dyr. Juljusz Pisula)
- Wodociągi Miejskie w Przemysłu (dyr. Stanisław Panczyj)
- Gazownia w Wilnie (dyr. Piotr Kowalew)
- Wodociągi Miejskie w Wilnie (dyr. Henryk Jensz)
- Zrzeszenie Gazowników i Wodociągowców Polskich (inż. Kazimierz Żardecki).

Skolei skarbnik Związku p. Myszkowski przedstawia trudności, jakie wynikają przy ściąganiu zaległych składek oraz przy obliczaniu składek wedle dotychczasowego klucza. Niektóre zarządy miast popadły z powodu kryzysu w trudne warunki finansowe i nie są w stanie płacić składek w dotychczasowej wysokości. W wielu wypadkach żądania te są słuszne i, nie chcąc tracić członka, należy składki indywidualnie obniżyć, a nawet czasem i zaległość częściowo odpisać. Ażeby sprawy te uprościć i nie z każdą przychodzić na posiedzenie Zarządu, wnosi o upoważnienie Prezydium Związku do czynienia zmian w wysokości składek członkowskich, obniżania i umarzania zaległości oraz rozkładania na raty, w granicach uchwalonego budżetu. Wniosek powyższy Walne Zgromadzenie uchwaliło jednogłośnie.

Po złożeniu sprawozdania zabrał głos prezes Rabczewski, który w dłuższym przemówieniu omówił reformy dokonane w biurze Związku. Przedewszystkiem doprowadzono do porządku finansów na zasadzie uchwał, przyjętych przez komisję, złożoną z prezesa Związku oraz pp. Dziurzyńskiego i Kotowicza. Wynikiem tych uchwał było wprowadzenie dalekoidących oszczędności i redukcja personalu, oraz uregulowanie płac pozostałych pracowników w ten sposób, że świadczenia socjalne oraz podatki będą odtąd odliczane od poborów.

Następnie omawiał prezes Rabczewski współpracę ze Związkiem Miast, oraz Zrzeszeniem Gazowników i Wodociągowców Polskich. Skarbnikiem Związku został p. Myszkowski. Dalej podniósł Prezes ciężki stan finansowy naszych zakładów, należących do Związku, i wyraził obawę, że składki będą się zmniejszać, co zresztą już przewidziano w zatwierdzonym budżecie. Wspomniał w dalszym ciągu o trudnościach, w jakich znajdują się wodociągi wskutek braku możliwości zamykania wody w razie zaległości. Prezes odczytuje zestawienie danych z 25 miast, wykazujące jak obecnie wzrosły zaległości za wodę. Stan jest zastraszający, to też Związek będzie dokładał wszelkich starań, aby przeprowadzić nowelizację rozporządzenia N. N. Komisarza do walki z epidemjami z r. 1922. Zasadnicza zgoda zainteresowanych ministerstw jest już uzyskana. Chodzi jeszcze o formalne załatwienie sprawy i uzgodnienie pewnych zapatrywań na stronę prawną wyłączenia dopływu wody. Min. Opieki Społecznej żąda, z punktu widzenia zdrowotności, każdorazowej zgody władz administracyjnych pierwszej instancji. Otóż istnieje słuszna obawa, że to może

być powodem takich utrudnień, że uprawnienie do zamykania wody stanie się w pewnych wypadkach iluzoryczne. Obecnie czynione są starania, aby odpowiednie zmiany jeszcze wprowadzić i uczynić nowelę rozporządzenia rzeczywiście skuteczną w działaniu.

ad 6) Wolne wnioski. Dyrektor Trompéteur z Inowrocławia zwraca uwagę na przepisy wodociągowo-kanalizacyjne, do których załączono t. zw. statut wzorowy. Stwierdza, że statut ten właśnie dopuszcza zamykanie wody za zaległości, a więc nie jest zgodny z rozporządzeniem N. N. Komisarza do walki z epidemjami. Zwraca następnie uwagę na okólnik Ministerstwa Spraw Wewnętrznych Nr. 64 (Dz. Rozp. Min. Spraw Wewn. Nr. 12, 1934), który wprowadza ten statut i przepisy. Apeluje do Walnego Zgromadzenia Związku, aby te sprawy jak najprędzej uzgodnić.

W odpowiedzi prezes Rabczewski sprawę wyjaśnia i obiecuje, że Zarząd przedewszystkiem tę sprawę ma na oku i dąży do jej należytego załatwienia.

Na tem posiedzenie zakończono o g. 19 min. 30.

Drugi dzień obrad: 26 czerwca.

Obrady Zjazdu rozpoczęto nabożeństwem w Katedrze, odprawionem o godz. 8 min. 30.

Stąd udano się do lokalu zjazdowego, gdzie o godz. 10 nastąpiło otwarcie Zjazdu. Za stołem prezydjalnym zasiadli: prezesi Zrzeszeń G. i W. Słowiańskich dyr. dyr. Rabczewski, Nemesányi i Crneković, członek Komitetu Honorowego Zjazdu i przewodniczący Miejscowego Komitetu Organizacyjnego — komisarz rządowy Zarządu m. Łodzi inż. Wojewódzki, wiceprzewodniczący Stałego Zjazdowego Komitetu Łącznikowego dyr. Swierczewski, przewodniczący Sekcyj inż. Rudolf, dyr. Seifert i dyr. Wieleżyński.

Zebranie zagał prezes Zrzeszenia G. i W. P., Związku Gospodarczego G i Z. W. oraz Związku Zrzeszeń G. i W. Słowiańskich dyr. inż. Rabczewski następującymi słowami:

»Wysokie Zgromadzenie!

Cechą zjazdów gazowniczo-wodociągowych polskich, a od kilku lat i pobratymczych słowiańskich, poza współpracą wiedzy naukowej, praktycznej i gospodarczej — jest sentyment.

Sentyment dźwignął bryłę polskich gazowników i wodociągowców w roku 1919, niemal bezpośrednio po odzyskaniu przez Polskę swej wolno-



ści i państwowości, do zrzeszenia się i skonsolidowania się dla twórczej pracy na dobro odbudowy swego kraju, na dobro rozwoju tak ważkich dziedzin życia społecznego, jakimi są wodociągarstwo i gazownictwo.

Sentyment rządził gazownikami i wodociągowcami polskimi w okresie ubiegłych 16-tu lat istnienia odrodzonej Polski, gdy bez względu na lepszą lub gorszą konjunkturę rok rocznie zbierali się na swe zjazdy, ażeby swą wiedzę i doświadczenie składać wytrwale na stos ofiarny rozwoju dobrobytu i potęgi umiłowanej Ojczyzny.

Sentyment kierował gazownikami i wodociągowcami polskimi, gdy w roku 1932 jednoczyli się z gazownikami i wodociągowcami czechosłowackimi i jugosłowiańskimi w Związek Zrzeszeń Gazowników i Wodociągowców Słowiańskich na dobro wspólnej wiedzy gazowniczo-wodociągowej słowiańskiej, na dobro więc i duchowo jednoczących się krajów słowiańskich.

Sentyment i dzisiaj wstrząsa nami Oto, gdy po raz 16-ty zebraliśmy się do chętniej, zgodnej a ofiarnej pracy zorganizowania i przygotowania jak najwięcej sprzyjających warunków dla naszej dorocznej pracy zjazdowej, gdy w zgodnym szeregu z nami stanęli nasi bracia-fachowcy i społecznicy czechosłowaccy i jugosłowiańscy dla jak najściślej współpracy gospodarczo-fachowej, niezbadane wyroki Opatrzności wyrwały z naszych szeregów pierwszego z pośród nas, prezesa naszego Komitetu Honorowego, Ministra Spraw Wewnętrznych Rzeczypospolitej Polskiej ś. p. Bronisława Pierackiego, nikczemnie zamordowanego w dniu 15-go b. m.

Ś. p. Bronisław Pieracki nie był gazownikiem, nie był wodociągowcem. Piastując jednak od szeregu lat stanowisko Ministra Spraw Wewnętrznych, najwyższego zwierzchnika dziedziny samorządu terytorjalnego, a co zatem idzie — gospodarki wodociągowej i gazowniczej, stale i wszędzie był gorliwym i wysoce życzliwym jej opiekunem jak osobiście, tak też i przez kierowane przez Niego Ministerstwo; zadokumentował to ostatnio, chętnie i życzliwie obejmując imieniem Rządu Rzeczypospolitej przewodnictwo w Honorowym Komitecie obecnych naszych zjazdów, tem widoczniej uświetniając jego powagę i splendor, uświetnione ponad to obecnością w nim najwyższych dostojników państwowych i społecznych polskich, czechosłowackich, jugosłowiańskich i bułgarskich.

Składając w imieniu wszystkich tu zgroma-

dzonych ostatni hołd ceniom przedwcześnie zgasłego ś. p. Ministra Pierackiego, wzywam Wysokie Zgromadzenie, aby raczyło uczcić pamięć Jego przez powstanie i zachowanie chwilowego milczenia.

Wysokie Zgromadzenie raczy wysłać na ręce Prezesa Rady Ministrów Rządu Rzeczypospolitej Polskiej depeszę treści następującej:

Prezes Rady Ministrów Leon Kozłowski.

XVI Zjazd Gazowników i Wodociągowców Polskich oraz I Zjazd Gazowników i Wodociągowców Słowiańskich w Łodzi składają na ręce Pana Premjera dla Rządu Rzeczypospolitej wyrazy szczerego współczucia oraz żalu z powodu tragicznego zgonu ś. p. Ministra Bronisława Pierackiego, prezesa honorowego Komitetu Zjazdu, życzliwego zwierzchnika samorządowej gospodarki gazowniczej i wodociągowej.

Panie i Panowie! XVI Zjazd Gazowników i Wodociągowców Polskich, mający niebawem otworzyć swoje wierzeje dla naukowych, praktycznych, tudzież gospodarczych prac gazowniczych, wodociągowych i techniczno sanitarnych, wyróżnia w szeregu polskich zjazdów gazowniczo-wodociągowych nowa o doniosłym znaczeniu cecha: zjazd ten łączy się technicznie i duchowo z I Zjazdem Gazowników i Wodociągowców Słowiańskich — Polskich, Czechosłowackich, Jugosłowiańskich i Bułgarskich. Potęgą opartej o naukę i doświadczenie wiedzy praktycznej każdego z tych narodów wzmoczona zostanie potęgą wiedzy bratnich narodów, z potęgi zaś wiedzy wyrasta potęga ducha i hartu, których potrzeba dla czterech upaństwowionych narodów słowiańskich jest tak ważką a w łączności wskazaną.

To też witając obecnych tu przedstawicieli władz państwowych na czele z przedstawicielem p. Ministra Spraw Wewnętrznych p. Wojewodą A. Hauke-Nowakiem, przedstawicieli władz samorządowych na czele z prezesem Związku Miast Polskich inż. Z. Słomińskim, przedstawicieli instytucyj naukowych, społecznych, fachowych i przemysłowych, witając drogich nam gości pobratymców — przedstawicieli władz państwowych i organizacyj naukowych i fachowych czechosłowackich na czele z zastępcą prezydenta m. Pragi p. F. Kellnerem i prezesem Zrzeszenia Gazowników i Wodociągowców Czechosłowackich inż. J. Nemessányi, oraz Jugosłowiańskich na czele z pre-

zesem Zrzeszenia Gazowników i Wodociągowców Jugosłowiańskich inż. S. Crnekovićem, witając miłych gości — przedstawiciele pokrewnych nam organizacyj gazowniczo-wodociągowych z Austrii, Estonji, Holandji i Niemiec, jak również wszystkich licznie tu przybyłych członków Zjazdów, wyrażam pewność, że tu w gościnnych murach Łodzi, naszego polskiego Manchesteru, prace obydwoch połączonych Zjazdów będą uwieńczone powodzeniem, przysparzając pożytku dla wiedzy fachowej i gospodarczej wszystkich reprezentowanych na nich Krajów.

Otwieram XVI Zjazd Gazowników i Wodociągowców Polskich i I Zjazd Gazowników i Wodociągowców Słowiańskich.

Dalsze przemówienia powitalne wygłosili: wojewoda łódzki Hauke-Nowak imieniem Rządu, dyrektor departamentu techniczno-budowlanego Min. Spraw Wewnętrznych inż. Stawiski jako przedstawiciel Min. Spraw Wewnętrznych, naczelnik wydziału Min. Przemysłu i Handlu Barabasz w imieniu tego Ministerstwa, komisarz rządowy Zarządu m. Łodzi inż. Wojewódzki jako gospodarz Miasta, prezes Plynárenské a Vodárenské Sdružení Československé inż. Nemesányi, wiceprezydent m. Pragi czeskiej Kellner, prezes Zarządu Gazowni Praskiej dr Urbánek, prezes Zarządu Wodociągu Praskiego Kadlec, prezes Jugoslawensko Plinarsko i Vodovodno Udruženje inż. Crneković, prezes Deutscher Verein v Gas- u. Wasserfachmännern dyr. Hartmann, dr Löffler imieniem Oesterr. Verein v. Gas- u. Wasserfachmännern, p. Hoogterp jako przedstawiciel przemysłu holenderskiego, prezes Związku Miast Polskich inż. Słomiński, prezes Izby Przemysłowo-Handlowej w Łodzi Geyer imieniem samorządu przemysłowo-handlowego Rzeczypospolitej Polskiej, Związku Izb Przemysłowo-Handlowych i Izby Łódzkiej, inż. Rudolf w imieniu Polskiego Komitetu Techniki Sanitarnej i Higjeny Miast, inż. Michelis jako przedstawiciel Stowarzyszenia Techników w Łodzi, inż. Kołodziej z ramienia Stowarzyszenia Polskich Inżynierów Przemysłu Naftowego, p. Piekarski imieniem przemysłu pomocniczego dla gazownictwa i wodociągarstwa, reprezentowanego na pokazie urzędowym w ramach Zjazdu.

Listę dalszych zgłoszonych przemówień powitalnych odczytał przewodniczący. Figurowali na niej: inż. Tamanan z ramienia Stowarzyszenia Inżynierów Estońskich, dr Skalski w imieniu

dyrektora departamentu służby zdrowia Min. Opieki Społecznej dra Adamskiego, dyr. Alexandrowicz imieniem Polskiego Towarzystwa Politechnicznego we Lwowie, inż. Rau w imieniu Stowarzyszenia Elektryków Polskich, inż. Krzyżkiewicz imieniem Polskiego Towarzystwa Chemicznego, dr Broniatowski imieniem Łódzkiego Oddziału Polskiego Towarzystwa Chemicznego, dyr. Krauer z ramienia Związku Techników Polskich w Częstochowie, przedstawiciel S. A. Węgierska Górnika dyr. Quadrat, wkońcu reprezentanci Związku Przedsiębiorstw Urządzeń Zdrowotnych, Syndykatu Rur Żelaznych i Katowickiej S. A. dla Górnictwa i Hutnictwa.

Skolei przewodniczący dyr. Rabczewski odczytał depesze i listy z życzeniami dla Zjazdu, które nadesłali wiceminister komunikacji inż. Bobkowski, wiceminister opieki społecznej dr Duch, dyrektor departamentu Min. Przem. i Handlu Sokołowski, dyrektor departamentu ruchu Min. Komunikacji Gisnowski, dyrektor Głównego Urzędu Miar inż. Rauszer, poseł król Jugosławji Lazarević, Stowarzyszenie Inżynierów i Architektów Bułgarskich, Union Syndicale de l'Industrie du Gaz en France i jej prezes de Lachomette, Vereinigung der deutschen Gas- u. Wasserfachmännern in der tschechoslowakischen Republik, Polski Komitet Energetyczny i jego przewodniczący prof. Stefanowski, Stowarzyszenie Elektryków Polskich, Centralny Związek Przemysłu Polskiego i jego prezes Szydłowski, Związek Koksowni i jego dyrektor Wojnar, Izba Przemysłowo-Handlowa w Gdyni, Polski Związek Przemysłowców Metalowych, dyrektor Sociéé du Gaz de Paris Laedlein, Zarząd miasta Plzeń, dyrektor wodociągów w Pradze dr inż. Opatrny, docent Politechniki Praskiej dr inż. Keclik, komisarz Min. Robót Publ. Rep. Czechosł. dr inż. Krafneter, dyrektor Instytutu Przemysłowego Izby Handlowej i Przemysłowej w Pradze inż. Sýkora, wiceprezydenci m. Warszawy Pohoski i Szpotański, rektor Politechniki Lwowskiej prof. Nadolski, rektor Politechniki Warszawskiej prof. Warchałowski, przewodniczący Polskiego Komitetu Techniki Sanitarnej i Higjeny Miast prof. Radziszewski, dyrektor Banku Gospodarstwa Krajowego Kożuchowski, prezes Związku Przemysłu Chemicznego Rzeczypospolitej Polskiej dr Landau i dyrektor tego Związku inż. Trepka, b. minister komunikacji Kühn, naczelny dyrektor »Polminu« inż. Dażwański, dyrektor P. F. Z. A. w Mościcach inż. Wowkonowicz, inż. Alfred Konopka, dyrektor



*Grupa uczestników XVI Zjazdu G. i W. P. i I Zjazdu G. i W. Słowiańskich po wyjściu z Katedry.*



*Grupa uczestników XVI Zjazdu G. i W. P. i I Zjazdu G. i W. Słowiańskich przed lokalem zjazdowym.*





Związku Miast Polskich Porowski, dyrektor Niederrheinische Licht- und Kraftwerke w Rheydt Zielński, firma Junkers Kalorimeterbau G. m. b. H. w Dessau.

Oficjalną część otwarcia Zjazdu zakończono uchwałą wysłania następujących depesz:

Prezydent Rzeczypospolitej Profesor Ignacy Mościcki — Warszawa

XVI Zjazd Gazowników i Wodociągowców Polskich połączony z I Zjazdem Związku Zrzeszeń Gazowników i Wodociągowców Słowiańskich, obradujący w Łodzi, przesyła Panu Prezydentowi wyrazy głębokiego hołdu oraz zapewnienia wytrwałej pracy dla rozwoju gospodarczego Państwa.

Kabinetní kancelář Presidenta Republiky Československé — Praha.

Paně Presidente! Na prvem sjezdu svazu slovanských plynárníků a vodárníků a šestnáctem sjezdu plynárníků a vodárníků polských v Łodzi vzpomínáme vdečně Vašich velkých zásluh a prosíme abyste přijal náš uctivý hold.

Njegovo Veličanstvo Kralj Aleksandar I. — Beograd.

Učesnici I. Kongresa Saveza Poljskih, Československih i Jugoslavenskih plinarskih i vodovodnih stručnjaka mole Vaše Veličanstvo, da izvolite primiti sa ovogodišnjeg zborovanja izraze dubokog poštovanja i odanosti.

Prezes Rady Ministrów dr Leon Kozłowski — Warszawa.

XVI Zjazd Gazowników i Wodociągowców Polskich połączony z I Zjazdem Gazowników i Wodociągowców Słowiańskich w Łodzi składa na ręce Pana Prezesa zapewnienie wytrwałej pracy nad zwalczaniem kryzysu i gospodarczym rozwojem Państwa.

Minister Wojny Pierwszy Marszałek Polski Józef Piłsudski — Warszawa.

XVI Zjazd Gazowników i Wodociągowców Polskich połączony z I Zjazdem Gazowników i Wodociągowców Słowiańskich w Łodzi przesyła Panu Marszałkowi wyrazy głębokiej czci oraz zapewnienia wytrwałej pracy dla potęgi Polski przez rozwój gospodarczy i przemysłowy kraju.

Minister Spraw Wewnętrznych dr Leon Kozłowski — Warszawa.

XVI Zjazd Gazowników i Wodociągowców Polskich połączony z I Zjazdem Gazowników i Wo-

dociągowców Słowiańskich przesyła zapewnienia wytrwałej pracy nad zwalczaniem kryzysu oraz gospodarczym rozwojem Państwa

Minister Przemysłu i Handlu Henryk Floyar-Rajchman — Warszawa.

XVI Zjazd Gazowników i Wodociągowców Polskich połączony z I Zjazdem Gazowników i Wodociągowców Słowiańskich przesyła zapewnienie, że prace Zjazdu odbywają się pod hasłem zwalczania kryzysu oraz gospodarczego i przemysłowego rozwoju Państwa.

Minister Opieki Społecznej Jerzy Paciorkowski — Warszawa.

XVI Zjazd Gazowników i Wodociągowców Polskich połączony z I Zjazdem Gazowników i Wodociągowców Słowiańskich przesyła zapewnienia wytrwałej pracy nad zwalczaniem kryzysu oraz rozwojem zdrowotności społecznej Państwa.

Minister Spraw Zagranicznych Józef Beck — Warszawa.

I Zjazd Gazowników i Wodociągowców Słowiańskich połączony z XVI Zjazdem Gazowników i Wodociągowców Polskich przesyła zapewnienia wytrwałej pracy nad zespoleniem technicznym narodów słowiańskich.

Po przerwie przystąpiono do ukonstytuowania się Sekcyj. Na przewodniczących powołano: dla Sekcji Gazowniczej dyr. dyr. Seiferta, Żardeckiego i Wieleżyńskiego, dla Sekcji Wodociągowo-Kanalizacyjnej dyr. dyr. Alexandrowicza, Jensa i Stułkowskiego, dla Sekcji Techniczno-Sanitarnej inż. inż. Rudolfa i Kątkowskiego oraz p. Piotrowskiego. Na sekretarzy powołano inż. inż. Czaplicką, Konopkę, Łepkowskiego oraz p. Myszkowskiego.

Wkońcu dyrektor Gazowni Miejskiej w Łodzi inż. Gundlach oraz inż. Gerlicki z Dyrekcji Kanalizacji m. Łodzi przedstawili historję i obecny stan tych przedsiębiorstw użyteczności publicznej.

O godz. 13-tej Gazownia Miejska w Łodzi podejmowała uczestników Zjazdu obiadem w restauracji »Tivoli«.

Popołudnie poświęcone było zwiedzaniu Gazowni Miejskiej, zakładów włókienniczych Scheiblera i Grohmana oraz I. K. Poznańskiego.

Gazownia Miejska w Łodzi posiada nową, uruchomioną z początkiem roku bieżącego piecownię o komorach pionowych i ruchu przerywanym, systemu Didier, wykonaną z materiałów krajowych przez firmę Inż. Kłobukowski i Ska. Piecownia składa się z 3 bloków piecowych: 2-ch bloków po 4 komory i 1-go z 3-ma komorami, razem 11 komór na maksymalną wytwórczość dobową 30 800 m<sup>3</sup> gazu mieszanego o wartości opałowej 3 900 kcal (15° C i 760 mm). Komory są 6,5 m wysokie, 28÷33 cm szerokie i 3 m głębokie. Każda komora dzieli się na dwie części: węglową dla produkcji gazu węglowego i koksową dla fabrykacji gazu wodnego, która jest stale dopełniana drobnym koksem. Obydwie części komory mają wspólny odpływ gazu, natomiast górne i dolne zamknięcia są oddzielne. Stosunek pojemności części węglowej komory i części koksowej jest mniej więcej 2 : 1. Część węglowa mieści ok. 2 350÷2 500 kg węgla.



*Nowa piecownia w Gazowni Miejskiej w Łodzi.*

Piecownia posiada generatory wbudowane, rekuperację oraz kocioł dymnikowy, dostarczający w nadmiarze parę dla parowania komór. Parę tę przegrzewa się przed wejściem do komór. Komory mogą być również opalane gazem mieszanym.

Wydajność gazu ze 100 kg czystego węgla wynosiła przy próbie gwarancyjnej 68,48 m<sup>3</sup> gazu (15° C i 760 mm), przekraczając o 10% cyfry gwarancji. Liczba gazowa w przeliczeniu na czysty węgiel wynosiła 2 834.

W częściowo tylko czynnych Zjednoczonych Zakładach Scheiblera i Grohmana obejrzano dział drukowania tkanin bawełnianych, pakownię i magazyny. Zapoznano się również z urządzeniami wodnemi fabryki, która — wobec braku wodociągów w Łodzi — musiała we własnym zakresie postarać się o odpowiednią dla jej celów wodę.

Wreszcie trzecia grupa uczestników Zjazdu zaznajomiła się z urządzeniami przemysłu bawełnianego w zakładach S. A. I. K. Poznański

O godz. 18 min. 10 odbył się w lokalu zjazdowym pokaz gotowania na gazie dla uczestników Sekcji Gazowniczej i zaproszonych gości z miasta. Pokaz prowadziła instruktorka gazowni warszawskiej p. Patlikowska przy pomocy kierownika działu propagandy miejscowej gazowni p. Repsza. Łącznie z pokazem inż. Kazimierz Żardęcki wygłosił odczyt »O potrzebie i zasadach gazyfikacji przemysłu«.

Wieczór spędzili uczestnicy Zjazdu w Teatrze miejskim na komedji Bałuckiego

#### Trzeci dzień obrad 27 czerwca

Obrady Sekcji Gazowniczej rozpoczęto o godz. 8 min. 30 pod przewodnictwem dyr. Seiferta. Udział w pracach tej Sekcji zgłosiło około 100 uczestników Zjazdu.

Inż. Stefan Sulimirski przedstawił w skrócie zbiorowy referat członków Sekcji Gazu Ziemnego inż. inż. Kaczorowskiego, Maleckiego, Mogilnickiego, Rzepeckiego, Staszkiwicza, Sulimirskiego, Szymańskiego i Wieleżyńskiego p. t. »Gaz ziemny w przemyśle i miastach«, zakończony wnioskiem następującej treści.

»XVI Zjazd G i W. P. stwierdza, że dla gazyfikacji małych miejscowości, letnisk i zakładów przemysłowych w miejscowościach nieposiadających gazowni ma — zwłaszcza w obecnych warunkach gospodarczych — szczególne znaczenie zastosowanie płynnych gazów ziemnych, gdyż nie wymaga dużych inwestycji

Dystrybucja tego gazu natrafia jednak na trudności z powodu wysokich stawek taryfowych dla przewozu gazu butlami, zaś zastosowanie tego gazu dla gazyfikacji miast krępuje ustawodawstwo podatkowe, które nie uwzględnia dotychczasowych kierunków techniki gazowniczej.

Uważając, że zastosowanie płynnych gazów ziemnych leży w interesie rozwoju gazyfikacji kraju, wzywa Zjazd Zarząd Zrzeszenia G. i W. P. do podjęcia odpowiednich kroków u właściwych władz celem spowodowania:

1) obniżenia taryfy dla przewozu płynnych gazów ziemnych w butlach, podobnie jak to ma miejsce w innych państwach,

2) wydania rozporządzenia umożliwiającego mniejszym gazowniom wykupno świadectw przemysłowych niższej kategorii, podobnie jak mniejszym elektrowniom,

3) zwolnienia od podatku konsumcyjnego frakcyj płynnych gazów ziemnych do c. g. 0,620 w stanie płynnym, używanych do produkcji gazu powietrznego i nawęglania gazów niskokalorycznych.

Wniosek przyjęto bez dyskusji

Skolei wysłuchano i przedyskutowano referat inż. Jerzego Maleckiego o »Nowym aparacie do wykrywania śladów tlenu węgla w powietrzu« i dra inż. Józefa Dubois o »Dobrze pieca gazowniczego«.

Po półgodzinnej przerwie, przeznaczonej na krótkie zebranie plenarne, poświęconę pamięci prof. G. Ch. Whipple'a, wznowiono o godz. 11 min. 20 obrady Sekcji Gazowniczej.

Dyr. inż. Bronisław Klimczak przedstawił referat p. t. »Usprawnienia techniczne w średnich i mniejszych gazowniach«, kończąc go wnioskiem:

»W związku z wprowadzeniem gazu mieszanego w dużych gazowniach, należy dążyć także do stosowania gazu mieszanego w średnich i małych gazowniach, przy równorzędnym opalaniu pieców koksem lub koksem i gazem, usprawniając tem samem technicznie gazownie w zależności od koniunktur rynkowych «

Referat ten przedyskutowano łącznie z ogłoszonym poprzednio w »Gaz i Woda« referatem dyr. Leona Ruhnkego »O modernizacji małej gazowni«. W ciągu dyskusji dyr. Swierczewski wystąpił z następującym wnioskiem:

»XVI Zjazd G. i W. P. zwraca się do Zarządu Zrzeszenia G. i W. P., aby wystąpił do Departamentu Samorządowego M. S. W. z prośbą o zalecenie gminom — jako ich obowiązek — wysyłania kierowników gazowni na Zjazdy G. i W. P., na których zaznajamiają się z racjonalną gospodarką w gazowni, oraz uczą się unikać strat, przyczyn

niających się do zubożenia społeczeństwa, a tem samem i państwa.«

Oba wnioski przyjęto

Wkońcu dyr. inż. Karel Jedlička z Pragi w odczycie p. t. »Činnost pražské obecni plynárni v oboru staveb silnic«, ilustrowanym licznymi przezroczami, zapoznał zebranych z działalnością gazowni w Pradze w dziedzinie budowy smołowanych nawierzchni drogowych, zaś inż. Jerzy Malecki przedstawił ogólny »Szkic gazyfikacji Polski« — jako przedwstępne studjum do prac nowopowstałej Komisji Gazyfikacyjnej przy Polskim Komitecie Energetycznym.

Równocześnie obradowała Sekcja Wodociągowo-Kanalizacyjna, w której uczestniczyło 50 osób. Czynności sekretarzy pełnili pp. J. Pomorski i I. Piotrowski.

Przewodniczący dyr. Alexandrowicz o godz. 8 min. 30 otworzył zebranie Sekcji i udzielił głosu drowi Jerzemu Dzierzkowskiemu, który wygłosił odczyt »O spirochetach wodnych«. Prelegent przedstawił niebezpieczeństwo szerzenia przez wodę zakażoną spirochetami wodnymi epidemii żółtaczkowej, oraz zobrazował obecny stan badania wody na spirochety. Do dyskusji nad poruszonym tematem nie zgłosił się nikt.

Następny referat p. t. »Vodovody skupinové v Čechách« wygłosił inż. dr Václav Černý. W dyskusji dyr. inż. Nowakowski zobrazował obecny stan wodociągów »wielogminowych« w Polsce i dotyczące ustawodawstwo.

Trzeci referat p. t. »Zasady państwowej kontroli wody do picia w Polsce« wygłosił inż. mag. Zygmunt Rudolf, kończąc go następującymi wnioskami:

a) Uznając wielką wagę uporządkowania sprawy dostarczania ludności dobrej wody do picia, XVI Zjazd Gazowników i Wodociągowców Polskich wyraża zadowolenie z powodu wydania przez naczelną władzę państwową zasadniczych przepisów, dających podstawę do prowadzenia racjonalnej kontroli wody do picia i potrzeb gospodarczych.

b) Gminy miejskie i wiejskie winny we własnym interesie zwrócić baczną uwagę na wykonywanie obowiązujących przepisów państwowych, dotyczących kontroli wody do picia, dążąc w ten sposób do podniesienia zdrowotności własnej i całego państwa.



c) Miejskie zakłady wodociągowe, nie posiadające dotychczas własnych laboratoriów, powinny dążyć do jak najprędzszego utworzenia pracowni w celu podjęcia stałej kontroli wody do picia w myśl intencji art. 3-go rozporządzenia Prezydenta Rzeczypospolitej o zaopatrywaniu ludności w wodę

d) Wszystkie zakłady państwowe i komunalne, wykonywujące badania wody do picia i potrzeb gospodarczych, powinny skrzętnie gromadzić wszelkie materiały i własne spostrzeżenia, odnoszące się do poszczególnych punktów, omówionych w obowiązujących przepisach o kontroli wody, celem stworzenia podstaw ulepszenia przyjętego w państwie systemu kontroli wody.

W dyskusji dyr. inż. Nowakowski poddał następujący uzupełniający wniosek

»Wobec możliwości przeciążenia centralnych organów kontrolujących wodę (Państwowy Zakład Higjenu i komunalne zakłady badania środków żywności), oraz w celu usprawnienia i jak najszerszego rozpowszechnienia badań wody, pożądane byłoby wyszkolenie wodoznawców-techników o średnim wykształceniu z zakresu chemji sanitarnej, bakterjologii wodnej i hydrobiologii, którzyby badali wodę w małych laboratoriach samorządowych, będących pod kontrolą właściwych instytucji kontrolnych.«

Wnioski prelegenta oraz dyr. Nowakowskiego uchwalono.

Następnie prof. inż. Emanuel Snižek z Pragi w referacie p. t. »O významu povrchových vod pro zásobování měst vodou« omówił znaczenie wód powierzchniowych dla wodociągów.

Po przerwie, przeznaczonej na zebranie plenarne, dyr. inż. Włodzimierz Rabczewski przedstawił dalszy skolei referat p. t. »Wody wgłębne i ich rola w zasilaniu wodociągów«. Po dyskusji przyjęto następujące tezy, wynikające z referatu:

a) Wody wgłębne stanowią jedno z lepszych i pewniejszych źródeł do zasilania wodociągów.

b) Przy wyborze źródła wody dla wodociągów, należy zawsze badać możliwość oparcia zasilania wodociągów na wodzie wgłębnej.

c) Budowę ujęcia wód wgłębnych należy projektować i wykonywać pod właściwą geologiczną i techniczną kontrolą, jak również pod właściwą techniczną kontrolą należy prowadzić eksploatację urządzeń, przeznaczonych do ujęcia i czerpania wody wgłębnej.«

Wkońcu dr inż. Hrvoje Iveković z Zagrebja wygłosił referat p. t. »Karakteristike opskrbe pitkom vodom u Jugoslavji«, ilustrowany pięknym filmem z widokami Jugosławji

Sekcja Techniczno-Sanitarna zebrała się w komplecie 15 osób pod przewodnictwem inż. Rudolfa. Na porządku obrad były następujące referaty:

1) Inż. Mieczysław Rzęcki: Techniczne urządzenia dla walki z dymem i zakurzeniem miast«,

2) Inż. Karel Lédl: »Hygienický a hospodářský význam dokonalého spalování«,

3) Inż. Tadeusz Woźny: »Usuwanie śmieci z poszczególnych nieruchomości«,

4) Inż. Aleksander Szniolis: »Kanalizacja miejscowa systemu P. Gandillona«,

5) Inż. Eugenjusz Kątkowski: »Kilka słów o zbiorce i unieszkodliwianiu śmieci«.

Po wysłuchaniu referatu inż. Rzęckiego, który postanowiono przesłać czasopismu »Plyn a Voda« do opublikowania, zebrani przyjęli następujące zalecenia autora:

»W walce z dymem i zakurzeniem miast należałoby kroczyć dwiema drogami:

a) Szerzyć akcję propagandowo-wychowawczą, wskazującą, że wydzielanie dymów jest nie tylko niedogodnością dla zbiorowisk ludzkich, ale w pierwszym rzędzie notorycznym marnotrawstwem węgla przez jego spożywców. Takie postawienie sprawy skłoni użytkowników instalacji dymiących do usunięcia przyczyn dymienia, względnie do przestudjowania wypadków specjalnych.

b) Zabronić wydzielania dymów oraz zanieczyszczania powietrza drogą odpowiedniej ustawy, na wzór ustaw i doświadczeń zagranicznych, przystosowanych do naszych warunków, a przy pomocy przepisów wykonawczych umożliwić władzom administracyjnym nie tylko czuwanie nad wykonaniem ustawy, ale również wykazywanie wyrozumiałości w tych wszystkich wypadkach, gdzie usunięcie dymienia jest trudne do przeprowadzenia, względnie chwilowo niemożliwe do wykonania.«

Referat inż. Lédla postanowiono opublikować w »Gaz i Woda«.

Inż. Woźny zakończył swój odczyt następującymi tezami:

»Resumując wywody, zawarte w referacie inż. Woźnego, stwierdza się, że:

a) Dotychczasowy system przechowywania i wywozu śmieci jest nieracjonalny i wysoce niehigieniczny

b) Należy przystąpić bezzwłocznie do zorganizowania racjonalnego wywozu śmieci, opartego na doświadczeniach zdobytych w tej dziedzinie i odpowiadających nowoczesnym zasadom higieny.

c) Należy dostosować system gromadzenia i wywozu śmieci do warunków lokalnych, podkreślając jednak, że należy dążyć do zaprowadzenia systemu bezpylnego.

Tezy te przyjęto, poczem przewodniczący zwrócił się do referenta z prośbą, aby opracował dla Muzeum Przemysłu i Techniki dział śmieci, włączając do niego przedstawione zebraniem fotografie oraz modele kubłów i aparatów do bezpylnego przesypania śmieci.

Następnie inż. Bocianowski przedstawił w skrócie referat nieobecnego inż. Szniolisa, przy czem każdy z uczestników zebrania otrzymał drukowany egzemplarz tej pracy. Inż. Bocianowski udzielił również szczegółowych wyjaśnień na zapytania.

Wreszcie zabrał głos inż. Kątkowski, który zakończył swój odczyt następującymi тезami:

a) Racjonalne rozwiązanie sprawy zbiórki i unieszkodliwiania śmieci jest zagadnieniem bardzo skomplikowanym i nie może być zdecydowane jedynie na mocy rozważań teoretycznych.

b) Przed rozwiązaniem tego zagadnienia należy dokładnie zbadać ilość i jakość śmieci w danej miejscowości, w zależności od pory roku i pogody, w przeciągu przynajmniej jednego roku.

c) Do śmieci, prócz śmieci domowych, należy zaliczyć odpadki rynków, koszar i zakładów przemysłowych, oraz śmieci uliczne, a przy rozwiązywaniu tego zagadnienia mieć na widoku połączenie tych agend w jednym wydziale zarządu miejskiego, pod kierownictwem specjalisty z fachowym wykształceniem technicznym i odpowiednimi kwalifikacjami praktycznymi.

d) Rozwiązanie tego zagadnienia nie może być dla każdego wypadku jednolite, ale powinno odpowiadać wymaganiom higieny, współczesnej techniki i ekonomicznym warunkom danej miejscowości.

Tezy przyjęto jednogłośnie.

O godz. 10 min. 45 wszystkie Sekcje przerwały swe prace, celem wzięcia udziału w krótkim posiedzeniu plenarnym, na którym — po zagajeniu zebrania przez przewodniczącego dyr.

Rabczewskiego — inż. mag. Zygmunt Rudolf wygłosił wspomnienie biograficzne poświęcone zmarłemu przed 10 laty profesorowi techniki sanitarnej na Uniwersytecie Harvarda G. Ch. Whipple'owi

O godz. 11 min. 30 delegacje słowiańskie pod przewodnictwem prezesa Rabczewskiego odwiedziły wojewodę Hauke-Nowaka oraz komisarycznego prezydenta miasta Wojewódzkiego, dziękując za gościnne a serdeczne przyjęcie Zjazdu. W czasie przyjęcia przemawiali pp. Wojewódzki, Rabczewski, Kellner i Crneković.

Po przerwie obiadowej wyruszono na dalsze zwiedzanie miejscowych zakładów, mianowicie Elektrowni względnie Fabryki Allart, Rousseau i Sp.

Elektrownia Łódzka, największa w Polsce po Łaziskach Górnych i Chorzowie, z produkcją roczną ok. 130 milionów kWh, zaopatruje w prąd Łódź i Pabjanice. Jest to centrala cieplna, wyposażona w 24 kotły o łącznej powierzchni ogrzewalnej 13 110 m<sup>2</sup> i 8 turbo-zespołów o ogólnej mocy 70 750 kW. Ilość odbiorców prądu przekracza 90 000, z czego ok. 50 000 pobiera prąd przez liczniki, reszta zaś — na podstawie umowy ryczałtowej — przez ograniczniki. Potrzebną dla centrali wodę dostarczają 4 studnie artezyjskie o głębokości od 70 do 694 m i łącznej wydajności 450 m<sup>3</sup>/godz. Woda ze studzien o twardości ok 10<sup>o</sup> niem. podlega zmiękczeniu, dla nowej zaś kotłowni także odgazowaniu i destylacji Wycieczkę oprowadzali — nie szczędząc wyjaśnień — pp. dyr Ullman, inż. Rau i inż. Dąbrowski.

W zakładach włókienniczych firmy Allart, Rousseau & Co zapoznano się z wyrobem przędzy chesankowej, zwiedzając kolejno pod przewodnictwem inż. Hentschkego przędzalnię wełny, czesalnię, pralnię wełny, bielarnię i farbiarnię.

O godzinie 18-tej do 20-tej kontynuowano obrady w Sekcjach.

Na posiedzeniu Sekcji Gazowniczej rozpatrywano wniosek kmr. dypl. inż. Firicha następującej treści:

«Zważywszy, że należyty i programowy rozwój gazoownictwa, wodociągów i kanalizacji oraz techniki sanitarnej leży w najpoważniejszym interesie samodzielności gospodarczej państwa, ~~którego~~ Zrzeszenia Gazowników i Wodociągowców



*Grupy uczestników Zjazdu przed budynkiem administracyjnym  
Elektrowni Łódzkiej.*

do Związku Gazowników i Wodociągowców Słowiańskich, proponując:

zwrócenie się do właściwych władz państwowych z prośbą o popieranie programowe rozwoju gazownictwa, wodociągów i kanalizacji oraz techniki sanitarnej:

pod względem ustawodawczo-administracyjnym — przez wydawanie ustaw, rozporządzeń i przepisów koniecznych dla rozwoju tych działów techniki;

pod względem gospodarczym — przez prowadzenie celowej polityki taryfowej, celnej jakoteż i kredytowej, popierającej rozwój tych działów,

pod względem naukowo-technicznym — przez utrzymanie w uczelniach wyższych katedr naukowych, laboratorjów oraz instytutów, odnoszących się do gazownictwa, wodociągów i kanalizacji oraz techniki sanitarnej, wreszcie przez popieranie wydawnictw naukowych w zakresie gazownictwa, dalej przez udzielanie stypendjów siłom naukowym i młodzieży, zajmującym się temi działami techniki, a przede wszystkim przez popieranie wszelkich studjów i prac naukowych, odnoszących się do tych zagadnień.«

Wniosek — po dyskusji — postanowiono przedstawić na najbliższym posiedzeniu Zarządu Związku Zrzeszeń Słowiańskich.

Następnie dr inż. Hans Löffler z Wiednia wygłosił odczyt o »Mikroanalizie gazu«, ilustrując go licznymi rysunkami.

Skolei wysłuchano i przedyskutowano komunikat inż. Włodzimierza Pietraszewicza z G. U. M. o »Wynikach badań trwałości gazomierzy«, oraz dwa referaty z dziedziny statystyki oddania gazu p. t. »Sposób wykonywania statystyki konsumentów gazu« i »Wnioski z wyników statystyki konsumentów«, opracowane przez dra inż. Jarosława Dolińskiego, i dyr. inż. Mieczysława Seiferta.

W Sekcji Wodociągowo-Kanalizacyjnej omówił inż. C. A. Hoogterp z Hagi »Nowoczesne oczyszczanie ścieków w Hiszpanji, Francji i Ameryce«.

Następny referat wygłosił inż. Ignacy Piotrowski p. t. »Wpływ wstępnej filtracji na filtrach pośpiesznych na działanie filtrów powolnych na podstawie praktyki Stacji Filtrów w Warszawie«.

Skolei przewodniczący udzielił głosu inż. Józefowi Konopce, który wygłosił referat p. t. »Najnowsze sposoby łączenia i izolacji rur stalo-

wych. Referat wywołał ożywioną dyskusję, w której podkreślano naogół zamałe jeszcze doświadczenie w stosowaniu rur stalowych i trudności zabezpieczenia ich od rdzewienia trwałą izolacją.

Prelegent postawił następujące wnioski, które zostały przekazane do zrealizowania Sekcji W.-K.:

a) XVI-ty Zjazd G. i W. P. wyraża życzenie, aby Zrzeszenie G. i W. P. oraz Związek Gospodarczy Gazowni i Zakładów Wodociągowych w Polsce poczyniły w najbliższym czasie starania stałego przeprowadzania prób laboratoryjnych i w terenie dla ustalenia najkorzystniejszych połączeń rur do wody i gazu.

b) XVI-ty Zjazd G. i W. P. wzywa Sekcję Zrzeszenia G. i W. P. do powołania do życia specjalnej komisji lub komitetu, który winien zająć się badaniem izolacji rur w porozumieniu z laboratorjami większych zakładów wodociągowych i gazowych oraz wyższych uczelni polskich, wreszcie hut i odlewni.

c) XVI-ty Zjazd G. i W. P. wzywa walcownie i odlewnie polskie do udzielenia wydatnego poparcia Zrzeszeniu G. i W. P. w pracach nad badaniem połączeń rur i izolacją ich, oraz nad ostatecznym wyświetleniem powodów korozji.\*

Ostatni referat wygłosił adw. Stanisław Peszyński p. t. »Wymiar i egzekucja należności wodociągowo-kanalizacyjnych«. Przytoczone przez prelegenta zasady zebranie uznało za słuszne i godne zalecenia.

Wkońcu na wniosek p. Piotrowskiego uchwalono przekazać wszystkie wnioski do redakcyjnego opracowania i realizacji Sekcji Wodociągowo-Kanalizacyjnej.

Wieczorem tego dnia Zarząd Miasta Łodzi podejmował uczestników Zjazdu bankietem w lokalu zjazdowym. Szereg przemówień okolicznościowych rozpoczął prezes dyr. Rabczewski, dziękując delegacjom obcokrajowym za przybycie oraz gospodarzowi miasta p. komisarzowi Wojewódzkiemu za gościnne przyjęcie Zjazdu. Po odpowiedzi ze strony inż. Wojewódzkiego, prezes Zrzeszenia G. i W. Czechosłowackich dyr. inż. Nemessányi wyraził podziękowanie za zorganizowanie I Zjazdu Słowiańskiego w Polsce oraz gościnne przyjęcie uczestników tego Zjazdu i w serdecznych słowach zaprosił Kolegów z Polski na przyszły rok do Morawskiej Ostrawy. Dyr. inż. Crneković, prezes Zrzeszenia G. i W. Jugosłowiańskich, zapewnił o szczerych braterskich uczu-

ciach Jugosłowian dla Polski. Dyr. Swierczewski podkreślił fakt, że idea zespolenia słowiańskiego, zrodzona gdzie indziej, zrealizowana została właśnie w Łodzi — mieście pracy — i wyraził podziękowanie delegacji czechosłowackiej, która dała dowód odwagi cywilnej, przybywając tak licznie na Zjazd, mimo pewnych tarć politycznych między obu państwami. Prezes Zrzeszenia G. i W. Niemieckich dyr. inż. Hartmann, witając zjednoczenie słowiańskie, wyraził gotowość współpracy Zrzeszenia Niemieckiego, które powstało drogą zespolenia szeregu zrzeszeń krajowych i rozporządza już dziś 75 letniem doświadczeniem. Z gości zagranicznych przemawiali jeszcze wiceprezydent m. Pragi Kellner, przedstawiciel Gazowników i Wodociągowców Austriackich dr inż. Löffler oraz Estończyk inż. Tamanan (w języku polskim). Przedstawiciel Min. Spraw Wewn. inż. Rudolf złożył na ręce p. Wojewódzkiego podziękowanie za zorganizowanie I Zjazdu Słowiańskiego i dał wyraz nadziei, że dokonane tu zespolenie słowiańskie będzie przyczynkiem do pokoju światowego. Prezes Rabczewski powitał nowych członków honorowych Zrzeszenia Gazowników i Wodociągowców Polskich pp. dyr. Crnekovića, Jedličkę i Opatrnego, poczem wręczył prezesom bratnich Zrzeszeń pp. Nemessányiemu i Crnekovićowi pamiątkowe rzeźbione szkatułki z brązu. Na zakończenie delegacja czechosłowacka odśpiewała hymn słowacki, którego melodia jest identyczna z polskim hymnem narodowym »Jeszcze Polska nie zginęła«.

Ze względu na żałobę po ś. p. Ministrze Pie rackim, członku Komitetu Honorowego Zjazdu, wieczór upłynął w nastroju poważnym.

Czwarty dzień obrad: 28 czerwca.

Sekcja Gazownicza rozpoczęła tego dnia swe obrady o godz. 8 min. 30 — pod przewodnictwem dyr. Seiferta — odczytem dra inż. Józefa Dubois o »Możliwościach powstania gazowni na torfie«. Następnie inż. Bohuslav Chadima przedstawił referat inż. Františka Reitšpiesa z Gazowni Praskiej p. t. »Plyn a elektřina v domácnosti«, poruszający tak aktualny i u nas problem konkurencji gazu i elektryczności w dziedzinie zaopatrywania gospodarstw domowych w energję cieplną.

Z powodu nieobecności referentów spadły z porządku obrad odczyty: dyr. inż. Antoniego Dziurzyńskiego o »Doświadczenia taryfowe w związku



z wpływem kryzysu gospodarczego na oddanie gazu i klasyfikację odbiorców gazu w Poznaniu doc. dra inż. Tomáša Keclíka z Pragi »Methody tarifování« i dyr. dra inż. Františka Perny z Brna.

Sekcja Wodociągowo-Kanalizacyjna obradowała od godz. 8 min. 25 pod przewodnictwem dyr. Alexandrowicza.

Pierwszy referat p. t. »Higiena i profilaktyka pracy w Przedsiębiorstwie Wodociągów i Kanalizacji m. st. Warszawy« wygłosił dr Stanisław Dackiewicz.

Następnie dyr. Wojciech Quadrat przedstawił »Zagadnienie budowy wodociągów w Polsce w świetle akcji Funduszu Pracy i obecnych możliwości finansowych«.

Ostatni referat p. t. »Racjonalna gospodarka wodomierzowa« wygłosił dyr. inż. Stanisław Wojnarowicz, kończąc go następującym wnioskiem:

»XVI Zjazd Gazowników i Wodociągowców Polskich uważa, że racjonalna gospodarka wodomierzowa wymaga indywidualnego traktowania miast. Dla zrealizowania tego postulatu XVI Zjazd uchwała zwrócić się do Głównego Urzędu Miar o.

- a) skasowanie obowiązku przymusowej legalizacji wodomierzy w obecności urzędnika G. U. M.,
- b) pozostawienie obecnych norm, którym mają odpowiadać wodomierze, jako ogólne wytyczne, podobnie jak to jest w Niemczech.«

Referat wywołał nader ożywioną dyskusję, jednakże większość przemawiających nie zgadzała się ze stanowiskiem prelegenta. Wobec niemożności wyczerpania dyskusji uchwalono przekazać wnioski inż. Wojnarowicza Sekcji W.-K.

Z powodu nieprzybycia referentów względnie braku czasu spadło z porządku obrad 6 referatów, mianowicie 3 polskie: dyr. inż. Kazimierz Knauer »Urządzenia sygnalizujące stan wody w zbiornikach wodociągowych«, dyr. inż. Stanisław Wojnarowicz »Budżet przedsiębiorstwa miejskiego jako roczny plan pracy«, dr Aleksander Żurkowski »Wskaźniki zanieczyszczenia wody«, oraz 3 czechosłowackie: inż. Václav Dašek »Radioaktivita vod«, inż. dr Jan B. Zelený »Finanční otázky vodovodů«, inż. dr Eduard Zika »Kanalisační měřítka obcí a úhrada nákladů kanalizačních«.

Sekcja Techniczno-Sanitarna kontynuowała swe obrady pod przewodnictwem inż. Rudolfa. Rozpoczęto je od referatu inż. Zygmunta Rudolfa i Tadeusza Kowalczyka p. t.

Pogląd na sprawę unormowania usuwania nieczystości w osiedlach nieskanalizowanych«. Po ożywionej dyskusji zebrani wyrazili życzenie, aby władze administracyjne przed wydaniem zarządzeń w sprawie unormowania usuwania nieczystości w osiedlach nieskanalizowanych zasięgały opinii gospodarczej.

Następnie wysłuchano komunikatu inż. Władysława Karsza o własnym systemie urządzenia do usuwania nieczystości z poszczególnych posesyj.

Z porządku obrad spadły referaty: prof. dra Wacława Iwanowskiego »Urządzenia techniczno-sanitarne w związku z obrotem artykułami spożywczymi (temat odłożono do następnego Zjazdu), oraz nieobecnych referentów czechosłowackich: inż. Karel Kalousa »Spotřeba tepla při přerušovaném provozu ústředního topení«, inż. arch. Kvěcha »Rozvoj státních lázní v Československé Republice« i inż. Václava Dubna »Novodoba hlediska pro stavbu a provoz obecních kanalisací«. Postanowiono zwrócić się do Zrzeszenia Gazowników i Wodociągowców Czechosłowackich o nadesłanie referatów pp. Kalousa, Kvěcha i Dubna, celem opublikowania ich w »Gaz i Woda«.

O godz. 9 min. 30 odbyło się pod przewodnictwem dyr. Alexandrowicza zebranie plenarne, na którym dyr. inż. Mieczysław Seifert omówił »Sprawę statutu organizacyjnego dla przedsiębiorstw miejskich«.

O godz. 10 min. 30 nastąpił wyjazd uczestników Zjazdu specjalnym pociągiem do Tomaszowa Mazowieckiego celem zwiedzenia tamtejszej Fabryki Sztucznego Jedwabiu. Na wstępie kierownik laboratorium fabrycznego zaznajomił przybyłych z wyrobem jedwabiu wiskozowego, poczem obejrzano dokładnie wszystkie etapy fabrykacji przędzy, poczynawszy od magazynów z celulozą aż do pakowni gotowego produktu, oraz dział papieru wiskozowego. Po zwiedzeniu fabryki wyruszone w dalszą drogę do Spały.

Ponieważ zwiedzanie rozległych zakładów tomaszowskich przeciągnęło się poza przewidzianą porę, większość zaś uczestników pragnęła skorzystać z najbliższego połączenia kolejowego do Warszawy, ograniczono czas pobytu w Spały i postanowiono dokonać tutaj zamknięcia Zjazdu.

Po obiedzie, zastawionym w olbrzymiej altanie leśnej, zabrał głos prezes dyr. Rabczewski

i zaproponował, aby ze względu na warunki, w jakich odbywa się zamknięcie Zjazdu, przekazać wszystkie wnioski zgłoszone w czasie Zjazdu Zarządowi Zrzeszenia G. i W. P., celem przededogowania w Sekcjach i załatwienia. Propozycję tę jednogłośnie przyjęto, wobec czego Przewodniczący uznał Zjazd za zamknięty. Żegnając uczestników, dyr. Rabczewski podkreślił rozmiary tegorocznego Zjazdu, na który przybyło przeszło 300 osób, zgłoszono zaś 47 referatów. Zdobycze pracy Zjazdu dadzą się ocenić dopiero z pewnej odległości, już teraz jednak można stwierdzić duże wzajemne zainteresowanie referatami, zgłoszonymi ze strony Polski, Czechosłowacji i Jugosławji. W dążeniu do technicznego i gospodarczego zespolenia narodów słowiańskich Zjazd ten stanowić będzie niepoślednie ogniwo, należy go więc zakończyć okrzykiem »Kochajmy się jak najgoręcej!«

W końcu Przewodniczący — w imieniu całego Zjazdu — wyraził podziękowanie za staranną organizację Zrzeszeniu G i W. P., Związkowi Gospodarczemu G. i Z. W., Polskiemu Komitetowi Techniki Sanitarnej i Higieny Miast, Komitetowi Stałemu Łącznikowemu, Miejscowemu Komitetowi Organizacyjnemu w osobach pp. kom. inż. Wojewódzkiego, dyr. inż. Gundlacha, inż. Brzozowskiego, inż. Stułkowskiego, Hoffmanna i in., Komitetowi Pań w osobach pp. Wojewódzkiej, Gundlachowej, Brzozowskiej, Holcgreberowej i in., pracownikom Gazowni i Kanalizacji m. Łodzi, którzy przyczynili się do sprawnego funkcjonowania Biura Zjazdu, w szczególności pp. Michalskiemu i Mońce. Wobec nieobecności p. kom. Wojewódzkiego Przewodniczący złożył podziękowanie dla Zarządu Miasta za gościnę na ręce p. Wojewódzkiej. Jako prezes Związku Zrzeszeń Gazowników i Wodociągowców Słowiańskich, dyr. Rabczewski zaprosił obecnych do wzięcia jak najliczniejszego udziału w przyszłorocznych Zjazdach, a to Polskim w Bydgoszczy i Inowrocławiu, Czechosłowackim w Morawskiej Ostrawie i Jugosłowiańskim w Zagrebiu.

Na zakończenie prezes Rabczewski wniósł okrzyk na cześć Gospodarza Spawy a Włodarza Rzeczypospolitej »Prezydent profesor Ignacy Mościcki niech żyje«, który wszyscy obecni powtórzyli z entuzjazmem.

O godz. 17 min. 15 opuszczono Spawę, przy czym w drodze powrotnej obradował w pociągu Zarząd Związku Zrzeszeń Gazowników i Wodociągowców Słowiańskich.

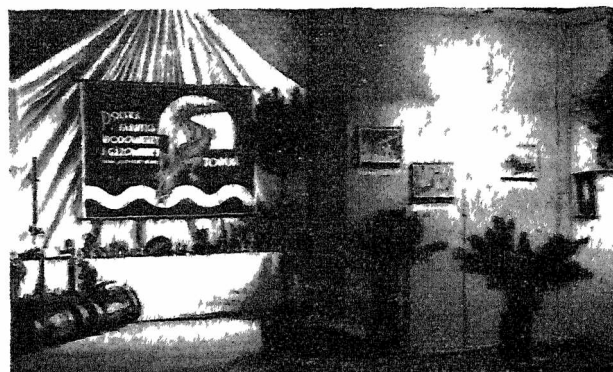

Stoska na pokazie urządzeń gazowniczych i wodociągowych.

W ramach Zjazdu urządzono również — podobnie jak w latach poprzednich — pokaz urządzeń i aparatów gazowniczych i wodociągowych, w którym wzięły udział liczne zakłady z Dyrekcją Wodociągów i Kanalizacji m. st. Warszawy na czele, oraz firmy krajowe, jak Instytut Gazowy we Lwowie, S. A. »Gazolina«, S. A. »Arwogaz«, Polski Wodomierz, Polska Fabryka Wodomierzy i Gazomierzy z Torunia, »Polmet i Kunz ze Lwowa, »Ekonomja« z Bielska i in.

Po zamknięciu Zjazdu grupa osób, złożona przeważnie z gości zagranicznych, wyjechała do Gdyni, gdzie w dniu 29-go czerwca obchodzono uroczystość »Święta Morza«.

W łączności ze Zjazdem zorganizowano wycieczkę na Górny Śląsk, której uczestnicy byli przez cały czas gośćmi Katowickiej Spółki Akcyjnej dla Górnictwa i Hutnictwa. W wycieczce wzięło udział około 50 osób.

Po przybyciu do Katowic, po południu 29-go czerwca, część uczestników udała się — na zaproszenie dyr. Nowakowskiego — na teren Państwowych Zakładów Wodociągowych w Maczkach.

Zwiedzanie zakładów górnośląskiego przemysłu hutniczego i metalowego — pod przewodnictwem niestrudzonych opiekunów wycieczki dra Dalskiego, inż. Kraszewskiego i p. Puchały — rozpoczęto następnego dnia rano od S. A. Ferrum w Bogucicach, gdzie zapoznano się z wyrobem rur żelaznych spawanych. Wycieczkę oprowadzali inżynierowie fabryki z dyr. Gieszyńskim na czele.

Stąd udano się do Huty Batory w Wielkich Hajdukach, celem zaznajomienia się z fabrykacją rur stalowych bezszwowych t. j. walcowanych. Na udekorowanym flagami dziedzińcu powitał wycieczkę dyr. Widera, poczem zwiedzono szczególnie rurownię — od łamaczy bloków stalowych począwszy, a skończywszy na izolowaniu i wapniowaniu gotowych rur. Rurownia Huty Batory rozporządza dwoma zespołami do walcowania rur, jeden dla rur średnicy 7 ÷ 22,5", drugi, mniejszy, dla rur średnicy 3 ÷ 7". Każdy zespół składa się z walcarki skośnej Mannesmana, służącej do przewiercania rozgrzanych wlewków stalowych, oraz t. zw. walcarki pielgrzymowej, przy pomocy której wywalcowuje się przewiercone tuleje na cienkościenne rury. Huta Batory posiada

największą walcownię rur bez szwu w Polsce i największy zespół pielgrzymowy w Europie.

Po zwiedzeniu urządzeń fabrycznych wysłuchano interesującej prelekcji inż. Zagrodzkiego na temat rur stalowych, ich izolacji, gwintów i t. p., połączonej z pokazem próbek wytworów Huty Batory.

Krótkie śniadanie w kasynie Huty Batory poprzedziło odjazd do Świętochłowic, do Huty Falwa, obejmującej koksownię, wielkie piece, stalownię martenowską i walcownię żelaza. Huta ta dostarcza wlewków stalowych dla rurowni Huty Batory.

Drugi dzień pobytu wycieczki na Górnym Śląsku zakończył się obiadem w Syndykacie Hut Żelaznych.

Przedpołudnie trzeciego dnia, t. j. 1 lipca, poświęcono na zwiedzenie oczyszczalni ścieków nad rzeką Rawą oraz kopalni węgla w Mysłowicach.

Po obiedzie w Syndykacie Polskich Hut Żelaznych udano się do Tych, gdzie zwiedzono tamtejszy browar. Na tem wyczerpano program tej interesującej i miłej wycieczki, którą uczestnicy XVI Zjazdu G. i W. P. zawdzięczają Katowickiej S. A. dla Górnictwa i Hutnictwa.

## Sprawozdania z ruchu i zarządu.

**Sprawozdanie Miejskich Wodociągów i Kanalizacji w Lublinie** za rok administracyjny 1933/34 zawiera m. i. następujące dane:

Ogólna ilość mieszkańców . . . . .	114 993
„ „ nieruchomości ok. . . . .	4 300
„ „ „ w obrębie sieci wodociągowej i kanalizacyjnej ok. . . . .	1 700
Ilość mieszkańców korzystających z wodociągów . . . . .	60 000
Długość sieci wodociągowej . . . . .	60 769 mb
Ilość przyłączonych nieruchomości . . . . .	868
Ilość wbudowanych wodomierzy, stanowiących własność wodociągów . . . . .	683
Ilość wody wypompowanej . . . . .	1 081 840 m <sup>3</sup>
t. j. o 5,15% więcej niż w r. 1932/33.	
Przeciętne zużycie prądu na 100 m <sup>3</sup> wody pompowanej (wysokość tłoczenia wody średnio 55 m) . . . . .	24,7 kWh

Przeciętne zużycie wody na osobę i dobę:

a) w domach skanalizowanych . . .	60—70 l
b) „ „ nieskanalizowanych . . .	20÷25 l
Ilość mieszkańców korzystających z kanalizacji ok. . . . .	20 000
Długość sieci kanalizacyjnej . . . . .	45 442 mb
Ilość przyłączonych nieruchomości . . .	371
Ilość ścieków przejętych przez kanalizację miejską . . . . .	524 574 m <sup>3</sup>
Ilość ścieków oczyszczonych na studniach Imhoffa . . . . .	529 688 m <sup>3</sup>
t. j. o 5,5 <sup>0</sup> / <sub>10</sub> więcej niż w r. 1932/33.	
Przeciętne zużycie prądu na 100 m <sup>3</sup> przepompowanych ścieków . . . . .	1·9 kWh
W roku sprawozdawczym ułożono:	
przewodów wodociągowych . . . . .	685 mb
kanałów . . . . .	609 „
przyłączono nieruchomości:	
do sieci wodociągowej . . . . .	44
„ „ kanalizacyjnej . . . . .	36
ustawiono wodomierzy . . . . .	79

R o z d z i a ł w o d y w y p o m p o w a n e j :

nieruchomości prywatne	745 160 m <sup>3</sup>	t. j. 68·9 <sup>0</sup> / <sub>10</sub>
źródła publiczne	13 070 „	1·2 <sup>0</sup> / <sub>10</sub>
polewanie ulic, wodotryski i t. p.	11 000 „	1·0 <sup>0</sup> / <sub>10</sub>
własne zużycie	306 110 „	28·3 <sup>0</sup> / <sub>10</sub>
straty	6 500 „	0·6 <sup>0</sup> / <sub>10</sub>
	<u>1 081 840 m<sup>3</sup></u>	t. j. 100·0 <sup>0</sup> / <sub>10</sub>

Wykonano inwestycję za 59 098·63 zł.

## Wydawnictwa nadesłane.

**Inż. Mag. Z. Rudolf: Reforma studjów lekarskich w Polsce** (odbitka z „Lekarza Polskiego”, Nr. 9, 1934 r.). Rozprawka ta stanowi odpowiedź na ankietę dotyczącą reformy studjów lekarskich w Polsce. Autor porusza w niej szereg momentów, związanych z przyjmowaniem na wydział lekarski, studjami, uzyskiwaniem dyplomu, doksztalcaniem i t. p., i uzasadnia m. i. potrzebę wprowadzenia do studjów lekarskich obowiązkowego encyklopedycznego kursu techniki sanitarnej — jako podstawy przyszłej pracy w dziedzinie higieny publicznej. Zrozumienie bowiem działu techniki sanitarnej jest — zdaniem autora — dla każdego lekarza - higienisty konieczne, a nie może być obojętne i lekarzowi - praktykowi, gdyż lekarz ten często gra u nas poważną rolę społeczną, zwłaszcza w mniejszych miejscowościach.

J. D.

**Dr Hans Löffler: Oel-Feuerung** (Michael Winkler Verlag, Wien-Leipzig).

Zastosowanie olejowego paliwa budzi coraz większe zainteresowanie, to też bardzo na czasie pojawia się praca, w której zgromadzono najistotniejszy materiał z tej dziedziny.

Autor, znany fachowiec w dziedzinie paliwa, kierownik Stacji Doświadczalnej dla techniki opałowej i gazowej w Wiedniu, wywiązał się z zadania pod każdym względem bardzo dobrze.

Tekst razem z spisem rzeczy zajmuje wprawdzie tylko 87 stron, ale w tej skromnej objętości zamieścił autor w zwięzłej, ale jasnej formie następujące rozdziały: zestawienie i własności najczęściej używanych gatunków olejów, proces spalania przy oleju w przeciwieństwie do spalania paliwa stałego, przegląd różnych typów palników, kształt i wielkość paleniska, olej w zastosowaniu do centralnego ogrzewania, paleniska olejowe w rzemiośle i przemyśle (piekarstwo, ogrodnictwo, obróbka metali i inne przemysły), olejowy opał lokomotyw, olej jako opał pokojowy, przepisy i wskazówki. 46 rysunków doskonale uzupełniają bogatą treść.

J. D.

## Ustawy i rozporządzenia.

**Zarządzenie Min. Spraw Wewn. w sprawie stosowania norm P. K. N.** Min. Spraw Wewn. wydało okólnik Nr. 132 z dnia 12 listopada 1934 r. w sprawie stosowania się samorządów miejskich do norm Polskiego Komitetu Normalizacyjnego przy zakupach rur i armatury wodociągowo-kanalizacyjnej (Nr. BS. 9. 34), który podajemy *in extenso*:

Do

P. P. Wojewodów (z wyjątkiem śląskiego), Przewodniczących Wydziałów Powiatowych i Prezydentów Miast.

Rozporządzeniami Rady Ministrów z dnia 2/VII 1923 r., z dnia 15/X 1924 r. oraz z dnia 10/II 1926 r. (Monitor Polski Nr. 157 z r. 1923, Nr. 246 z r. 1924, Nr. 40 z r. 1926) został utworzony przy Ministerstwie Przemysłu i Handlu Polski Komitet Normalizacyjny, jako zawodowa instytucja doradcza dla wszystkich Ministerstw, organizacji gospodarczych i społecznych, instytucyj naukowych i t. p. w sprawach normalizacji wytworów przemysłowych.

Opracowane przez ten Komitet normy podają przepisy odbiorcze i warunki techniczne, jakie obowiązywać winny przy dostawach przedmiotów zamawianych przez instytucje rządowe, oraz określają warunki, jakim odpowiadać powinny wszelkie mate-



rały, używane do wyrobu rozmaitych artykułów przemysłowych i budowlanych, a więc między innymi także rur do budowy i remontu sieci wodociągowej.

Normami Polskiego Komitetu Normalizacyjnego, jako jedynymi tego rodzaju normami w Państwie, powinny posłużyć się z natury rzeczy także samorządy gminne z wyjątkiem tych, które posiadają gminne urządzenia wodociągowe, pobudowane w okresie zaboru na podstawie norm niemieckich, i które zmuszone są te normy w dalszym ciągu stosować.

Doszło do wiadomości Ministerstwa Spraw Wewnętrznych, że niektóre samorządy miejskie, posiadające gminne urządzenia wodociągowe, zakupują do przeprowadzanych robót renowacyjnych względnie inwestycyjnych materiał rurowy, nieodpowiadający pod względem technicznym ani też sposobu wykonania normom Polskiego Komitetu Normalizacyjnego względnie wspomnianym wyżej normom niemieckim.

Ponieważ fakty powyższe mają miejsce wskutek źle zrozumianej oszczędności i są niewątpliwie szkodliwe dla gospodarstwa społecznego, Ministerstwo Spraw Wewnętrznych zarządza co następuje:

1) We wszystkich osiedlach, posiadających i nieposiadających prawidłowych gminnych urządzeń wodociągowych, należy stosować do inwestycji publicznych wyłącznie takie artykuły rurowe, które odpowiadają pod względem sposobu wykonania, kształtu kielicha, rodzaju materiału oraz grubości ścianki rury, normom zaleconym przez Polski Komitet Normalizacyjny, względnie tam, gdzie to jest konieczne z uwagi na warunki miejscowe, normom niemieckim.

2) Rur lano-żeliwnych, odlewanych na leżąco t.j. sposobem, którego wskazane normy Polskiego Komitetu Normalizacyjnego ani też normy niemieckie nie dopuszczają w żadnym wypadku do inwestycji wodociągowych, stosować nie należy.

Ponadto zarządza się, aby przed przystąpieniem do robót, a w szczególności do zakupu materiałów i armatury wodociągowej, poszczególne zarządy miejskie nierozporządzające odpowiednim znawcą fachowym odnosiły się przy wyborze, zamówieniu i odbiorze materiałów do miarodajnych sił technicznych lub też do właściwego Urzędu Wojewódzkiego o opinię techniczną.

Jednocześnie Ministerstwo zaznacza, że normy Polskiego Komitetu Normalizacyjnego, których dotyczy powyższe zarządzenie, nabyć można w sekretaracie Polskiego Komitetu Normalizacyjnego przy Ministerstwie Przemysłu i Handlu, Warszawa, Elektralna 2.

(—) *Korsak*  
Podsekretarz Stanu.

## Kronika zagraniczna.

**Międzynarodowa Wystawa w Brukseli** trwać będzie od kwietnia do października 1935 r. Przemysł gazowniczy belgijski zamierza wybudować oddzielny pawilon gazowy o powierzchni 2 500—3 000 m<sup>2</sup>, w którym znalazłby pomieszczenie także przemysł gazowniczy innych państw

W związku z tą wystawą IV-ty Międzynarodowy Zjazd Techniki Sanitarnej i Higjeny Miast w r 1935 odbędzie się w Brukseli

## Z życia organizacyj.

**Pomoc Gazowni i Zakładów Wodociągowo-Kanalizacyjnych ofiarom powodzi w Małopolsce.** Na skutek odezwy Centralnego Komitetu Pomocy Ofiarom Powodzi, Związek Gospodarczy Gazowni i Zakładów Wodociągowych przesłał do wszystkich swoich członków okólnik, zalecający jak najgorliwszy udział w niesieniu pomocy powodziom w Małopolsce.

Poniżej wymienione Zakłady Gazowe i Wodociągowo-Kanalizacyjne złożyły ofiary w gotówce względnie opodatkowały się dobrowolnie, niezależnie od udziału w akcji Zarządów Miast. Oprócz tego pracownicy większości Zakładów opodatkowali się dobrowolnie na korzyść ofiar powodzi. Zakłady te są:

- 1) Wodociąg Białostocki — Białystok.
- 2) Gazownia Miejska w Bydgoszczy,
- 3) Wodociągi Miejskie w Częstochowie,
- 4) Królewskehucka Gazownia S. A. — Chorzów,
- 5) Miejskie Zakłady dla Światła i Wody w Gnieźnie,
- 6) Gazownia Miejska — Inowrocław,
- 7) Krakowska Gazownia Miejska — Kraków,
- 8) Gazownia Miejska w Kruszwicy,
- 9) Miejski Zakład Wodociągowy w Lublinie,
- 10) Miejska Gazownia i Wodociągi — Podgórz,
- 11) Gazownia i Wodociągi Miejskie — Rawicz,
- 12) Wodociągi Miejskie — Radom,
- 13) Miejskie Zakłady Techniczne — Rybnik,
- 14) Gazownia Miejska — Stanisławów,
- 15) Miejska Gazownia i Zakłady Wodociągowe — Starogard,
- 16) Wodociągi Miejskie — Świecie n/Wisłą,
- 17) Gazownia i Wodociągi Miejskie — Tarnowskie Góry,
- 18) Miejski Zakład Wodociągowy — Tarnów,
- 19) Gazownia Miejska m. st. Warszawy,
- 20) Wodociągi i Kanalizacja m. st. Warszawy,
- 21) Gazownia Miejska — Wolsztyn,
- 22) Wodociągi Miejskie — Wilno.

**Protokół z posiedzenia Zarządu Związku Gospodarczego Gazowni i Zakładów Wodociągowych w P. P. w dniu 15 października 1934 r. w gmachu Dyrekcji Wodociągów i Kanalizacji m. st. Warszawy.**

Obecni: Przewodniczący — prezes Związku p. Rabczewski; członkowie Zarządu: pp. Dalbor, Dziurzyński, Gundlach, Jensz, Klimczak, Knauer, Kotowicz, Kowalew, Nowolwowski, Orzelski, Seifert, Swierczewski; członek Komisji Rewizyjnej p. Baranowicz; członkowie Zrzeszenia: pp. Piotrowski, Pomorski, Rafalski, Rudolf, Sulimirski, Żardecki, delegat Ministerstwa Przemysłu i Handlu p. Krzyżkiewicz, delegat Rady Polskiego Instytutu Wodociągowo-Kanalizacyjnego p. A. Konopka; dyrektor Związku Gospodarczego G. i Z. W. p. J. Konopka, skarbnik Związku Gospodarczego G. i Z. W. p. Myszkowski.

Usprawiedliwienie nieobecności nadesłali pp. Barcz, Bethge, Marczewski, Panczyj, Pisula i Piwoński

**Porządek obrad:**

- 1) Przyjęcie protokołu posiedzenia Zarządu z d. 18 czerwca r. b.
- 2) Ukonstytuowanie się Zarządu.
- 3) Komunikaty Prezesa i Dyrektora.
- 4) Sprawy opłat od gazu i podatku od benzolu.
- 5) Sprawa opłat za legalizację gazomierzy i wodomierzy.
- 6) Sprawy bieżące (ceny i normy, taryfa gazowa i wodna)
- 7) Sprawy członkowskie.
- 8) Wolne wnioski.

Początek posiedzenia o godz. 14 min. 30, przewodniczący wiceprezes p. Swierczewski.

ad 1) Protokół posiedzenia Zarządu z dnia 18 VI 1934 r. drukowany w czasopiśmie „Gaz i Woda”, przyjęto bez zmian do zatwierdzającej wiadomości.

ad 2) Zarząd ukonstytuował się w następujący sposób: prezes Włodzimierz Rabczewski, wiceprezesi Czesław Swierczewski, Antoni Kotowicz, Antoni Dziurzyński, Ludwik Bethge, Kazimierz Żardecki, Henryk Jensz.

ad 3) Komunikaty Prezesa i Dyrektora:

- a) Odczytano spis zakładów gazowych i wodociągowych, które zadeklarowały datki na rzecz pomocy ofiarom powodzi, i postanowiono wydrukować odpowiedni komunikat w czasopiśmie „Gaz i Woda”.
- b) Dyr. Konopka referuje sprawę »Wystawy-Pociągu«, urządzanej przez Centralne Towarzystwo Popierania Wytwórczości Krajowej.

Rozesłano ze Związku odpowiednią ankietę, która jednak nie wywarła pożądanego skutku. Wobec tego zwrócono się do Instytutu Gazowego we Lwowie i kilku większych gazowni, aby zajęły się urządzeniem Wystawy, przyczem Instytut miał dostarczyć gazolu w butlach, a gazownie — w porozumieniu z firmami krajowymi — aparatów do użytkowania gazu. Mimo energicznego zajęcia się sprawą przez Instytut, gazownie — z wyjątkiem gazowni w Poznaniu — oraz firmy nie wykazały większego zainteresowania sprawą, głównie ze względów oszczędnościowych.

P. Sulimirski imieniem Instytutu Gazowego stawia następujący wniosek:

- a) S. A. Gazolina dostarczy bezpłatnie gazolu, celem umożliwienia urządzania pokazów w czasie podróży pociągu.
- b) Wytwórnie, wyrabiające aparaty gazowe i t. p., dostarczą bezpłatnie odpowiednich aparatów dla przeprowadzenia pokazów gotowania, prania i t. p.

c) Gazownie dostarczą materiału informacyjnego i propagandowego, jak wykresy, obrazy, broszurki i t. p.

1) Należność za wynajęcie wagonu, obsługę techniczną w czasie podróży pociągu, urządzenie wagonu dla celów pokazu gazowego i t. p. w wysokości zł 7 000 uiszczą gazownie i przedsiębiorstwa przemysłowe na podstawie repartycji kwoty według klucza, który należy ustalić. Związek Gospodarczy oraz Instytut Gazowy wydelegują swoich przedstawicieli celem wspólnego ustalenia programu urządzenia wagonu gazowego. Załatwienie wniosków przekazano po krótkiej dyskusji Prezydium Związku.

Dyr. Konopka proponuje wydanie kalendarza-terminarza, propagującego użycie gazu. Postanowiono kalendarza własnym kosztem nie wydawać, natomiast wskazane jest porozumienie się z odpowiednią firmą, która by się tą sprawą zainteresowała i kalendarzyk wydała. Kalendarzyk ten gazownie kupowałyby po niskiej cenie i rozsyłały konsumentom.

2) W sprawie nowelizacji rozporządzenia N. N. Komisarza do walki z epidemjami nie zaszła większa zmiana. Rozporządzenie znajduje się obecnie w Ministerstwie Spraw Wewnętrznych. Bliższych informacji udziela p. Rudolf, który wyraża nadzieję, że rozporządzenie niebawem wejdzie w życie.

3) Dyr. Konopka komunikuje, że Związek uzyskał ulgę celną na skóry do wyrobu miechów do gazomierzy suchych. Skóry te będą clone wedle pozycji taryfy celnej 512 p. 2 po zł 25 od 100 kg zamiast, jak dotąd, po 1 100 zł.

4) Sprawę udziału w wystawie gazowniczo-wodociągowej w Brukseli w r. 1935 w ramach odbyć mającej się tam wystawy światowej postanowiono odroczyć na jedno z przyszłych posiedzeń Zarządu. W tej sprawie należy porozumieć się ze Związkiem Miast, aby wpłynął on odpowiednio na zarządy miejskie.

5) Sprawozdanie komisji statutowej wraz z nowym projektem statutu polecono rozesłać do większych zakładów, celem uzyskania ewentualnych poprawek i zmian. Po ich uzgodnieniu, komisja opracuje statut stylistycznie i przedłoży Zarządowi do zatwierdzenia oraz poczynienia odpowiednich kroków u władz.

ad 4):

a) Sprawę zryczałtowania opłat na Fundusz Pracy od gazowni referuje dyr. Dziurzyński. Referent proponuje, aby na zasadzie dotychczasowych zestawień 5% opłat na Fundusz Pracy poczynić obliczenia dla poszczególnych gazowni. Obliczenia te byłyby podstawą wymierzenia ryczałtowej opłaty, która by rocznie zmieniała się procentowo, w zależności od procentowego przyrostu lub spadku konsumpcji gazu, podlegającego opłatom na Fundusz Pracy. Przeciwnego zdania jest dyr. Seifert, który uważa ryczałtowanie opłat za niewskazane, gdyż może się zmienić czasem w stały podatek.

W dalszej dyskusji wzięli udział pp. Swierczewski, Klimczak, Żardecki, Konopka, Dalbor, Kowalew oraz przedstawiciel Ministerstwa Przemysłu i Handlu p. Krzyżkiewicz. Odczytano także list dyr. Piwońskiego, który jest przeciwny ryczałtowaniu opłat. Postanowiono w tej sprawie zasięgnąć informacji pisemnej i danych statystycznych od poszczególnych gazowni w formie ankiety,

którą ma ułożyć dyr. Dziurzyński. Wyniki ankiety będą dane do rozpatrzenia pp. Dziurzyńskiemu, Seifertowi i Piwońskiemu, poczem będzie ułożony odpowiedni memoriał do władz. Postanowiono również porozumieć się ze Związkiem Elektrowni Polskich

- 6) Nad sprawą podatku od benzolu wywiązała się dłuższa dyskusja, w której brali udział wszyscy obecni gazownicy. Stwierdzono, że podatek ten wywiera na ogół szkodliwy wpływ na rozwój produkcji benzolu, szczególnie w małych miastach. Dyr. Swierczewski jest zdania przeciwnego i uważa, że w Warszawie nie zauważył spadku konsumpcji benzolu i trudności w jego zbyciu.

W konkluzji uchwalono, aby Związek zebrał ściśle dane statystyczne i ogłosił je w czasopiśmie „Gaz i Woda”, poczem będzie można ustalić rozwiązanie sprawy.

ad 5, Dyr. Dziurzyński referuje sprawę obniżenia opłat za legalizację wodomierzy i gazomierzy. W dyskusji zabierają głos pp. Seifert, Swierczewski, Pomorski, Piotrowski, Klimczak, Knauer, Orzelski. Uchwalono narazie, aby Związek przeprowadził informacyjne rozmowy z Głównym Urzędem Miar, poczem sprawę ułożenia memoriału ma załatwić Prezydium.

ad 6):

- a) Sprawę obniżenia cen rur referuje inż. J. Konopka, który stwierdza, że przedewszystkiem należy starać się o obniżenie cen rur do wykonywania instalacji domowych, gdyż największa niżka cen rur kielichowych nie doprowadzi do żadnego celu, gdyż instalacje domowe będą drogie. Rentowność gazowni i wodociągów zależy przede wszystkim od możliwości sprzedawania gazu i wody, to też na instalacje trzeba zwrócić całą uwagę. Referent informuje dalej o niepożądanym używaniu do budowy wodociągów rur żeliwnych, odlewanych leżąc, które stosowały niektóre zarządy miast, idąc po linii przyjmowania najniższych ofert. Sprawa ta była przedmiotem obrad Komisji Ekonomiczno-Technicznej Związku Miast. Komisja ta również wysuwa postulat obniżenia cen rur wodociągowych i kanalizacyjnych. Inż. Konopka proponuje pozostawienie jej inicjatywy w tej sprawie.

W dyskusji zabrał głos inż. Rudolf, który imieniem Ministerstwa Spraw Wewnętrznych zapowiedział wydanie okólnika, zabraniającego używania rur, nieodpowiadających normom Polskiego Komitetu Normalizacyjnego, do budowy wodociągów. W dalszym toku dyskusji wysunięto sprawę konieczności znormalizowania rur i kształtek stalowych. Normalizacja winna być opracowana w porozumieniu z walcownikami, a ukończony projekt winien być przedłożony Polskiemu Komitetowi Normalizacyjnemu do zatwierdzenia. Przekazano sprawę do Biura Związku, które winno się porozumieć z wytwórcami. Polecono również przygotować materiały w sprawie obniżenia cen rur stalowych gwintowanych, głównie w wymiarach  $3/8" \div 4"$ , i przedłożyć odpowiednie wnioski na jedno z posiedzeń Zarządu Związku z początkiem roku przyszłego.

- b) Dyr. Klimczak referuje sprawę importu smoły zagranicznej na Pomorzu, który wyrządza duże szkody gazownikom. W odpowiedzi pp. Seifert i Konopka informują obecnych, że ankieta w sprawie smoły jest już rozesłana, a na podstawie jej wyniku będzie opracowany memoriał do władz, który zostanie poddany dyskusji pisemnej.

Związek Koksowni Polskich wysunął propozycję zakazu sprzedaży smoły surowej do innych celów niż

do dalszej przeróbki. W dyskusji wyrażono obawę, ażeby taki zakaz nie zaszkodził mniejszym gazownikom. Dyr. Seifert proponuje zatem, aby zakaz odnosił się tylko do tych zakładów, które produkują rocznie 400 000 m<sup>3</sup> gazu i wyżej. Narazie nie powzięto żadnych uchwał, oczekując wyników ankiety.

- 7) Uchwalono kwotę zł 214, przekazaną w 1932/33 r. przez kilka zakładów wodociągowych na cele statystyki wodociągowo-kanalizacyjnej, użyć do wykończenia tablic statystycznych i przygotowania ich do druku w czasopiśmie „Gaz i Woda”. Równocześnie polecono tę kwotę odpowiednio zaksięgować.

- 7) Następnie zezwolono na udzielenie subwencji i umieszczenie ogłoszeń Związku w granicach budżetu w czasopiśmie „Dziś i Jutro” oraz w Kalendarzu Samorządowym i Roczniku Politycznym P. A. T.

- 8) Dłuższą dyskusję wywołała sprawa wyjazdów zagranicę i pokrycia kosztów tychże. Dyskusja ta nie doprowadziła do konkretnych wniosków, przeniesiono ją zatem na następne posiedzenie.

ad 7):

- a) Dyr. Konopka komunikuje o przystąpieniu do Związku Zarządu miasta Brześcia n/Bugiem oraz Wodociągu i Kanalizacji w Kielcach.

- b) Zgłosiły wystąpienie ze Związku gazownie w Działdowie, w Jarosławiu, w Solcu Kujawskim i w Margoninie. Polecono przeprowadzić jeszcze pertraktacje z temi zakładami.

- c) Również postanowiono przeprowadzić pertraktacje z członkami wykazującymi wielkie zaległości, a w razie braku odpowiedzi uchwalono oficjalnie wykluczyć ich ze Związku i ogłosić to wykluczenie w prasie. Członkami tymi są gazownie: Stanisławów, Tomaszów Mazowiecki, Tarnów, Lublin, Drohobycz. Zgłoszeń wystąpienia ze Związku od członków, którzy zalegają ze składkami, nie należy przyjmować do wiadomości, o ile powodem ich wystąpienia jest zamiar niezapłacenia zaległych składek.

- d) Polecono dyrekcji Związku zbadać powody zamierzonej sprzedaży gazowni w Żywcu, ewentualnej upadłości gazowni w Tomaszowie Mazowieckim, zatargu miasta Białej o dostawę gazu z gazowni bielskiej, oraz sprawę błędnej interpretacji rozporządzenia Prezydenta Rzeczypospolitej z dn. 27/X 1932, Dz. Ust. R. P. Nr 94, poz. 809 w przedmiocie moratorium dla samorządu terytorjalnego i przedstawić odpowiednie wnioski na następne posiedzenie.

- e) Sprawę projektu rozporządzenia o zakładaniu, prowadzeniu i likwidowaniu przedsiębiorstw miejskich i wiążącą się z tem sprawę wyłączenia tychże przedsiębiorstw z ogólnej administracji samorządowej postanowiono wstawić na jedno z pierwszych miejsc następnego posiedzenia zarządu. To samo odnosi się do sprawy pragmatyki i emerytur pracowników przedsiębiorstw miejskich, wysuniętej przez dyr. Bethęgo i Związek Przedsiębiorstw Komunikacyjnych.

ad 8) W wolnych wnioskach zabiera głos dyr. Klimczak, który proponuje ujednostajnienie ceny gazu dla P. K. P.; uchwalono, aby biuro przygotowało odpowiednie materiały.

Przewodniczący dyr. Swierczewski przypomina, że w bieżącym roku upływa 10-lecie prowadzenia biura Związku przez dyr. Konopkę i wyraża mu imieniem Związku podziękowanie.

Na tem posiedzenie zakończono o godz. 19 min. 30.

## Spis rzeczowy.

[Referaty oznaczono (r)].

### A.

- Alexandrowicz Stanisław inż. ś. p.**, wiadomość o zgonie 270  
wspomnienie pośmiertne 271.  
**Analiza, gazu, nowe metody (r)** 319 — v. **Mikroanaliza.**

### B.

- Benzol, z gazu wyrabianego w retortach o ruchu ciągłym** 106  
**Beton, noriny (r)** 320  
**Bezpieczeństwo pracy** 71.  
**Bilans cieplny, generatora wbudowanego piecowni o ruchu ciągłym syst. Glover-West w Gazowni Warszawskiej** 330.  
**Budżet, przedsiębiorstwa miejskiego jako roczny plan pracy** 151.

### D.

- Deblessem Antoni inż.**, odznaczenie 46.  
**Dym, techniczne urządzenia dla walki z dymem** 223

### E.

- Epidemie wodne v. Woda.**

### F.

- Filtry, wpływ wstępnej filtracji na f. pośpiesznych na działanie f. powolnych na podstawie praktyki Stacji Filtrów w Warszawie** 183.  
**Fosforany, zastosowanie w wodnej gospodarce kotłowej** 299.

### G.

- Gaz, znormalizowanie cech 1 — oddanie w Krakowie, statystyka 167, 168 — wykrywanie śladów, nowy aparat 170 — oddanie w Poznaniu, statystyka 258 — oddanie w Krakowie, możliwości rozwoju 267 — mikroanaliza 274 — analiza, nowe metody (r) 319 — dla zawodów balonowych 343 — gazolowo-powietrzny, z ruchu gazowni 358 — zasady i potrzeba stosowania w przemyśle 365**  
**„Gaz i Woda”, warunki publikowania prac** 72.  
**Gaz ziemny, w Polsce, statystyka za r. 1933** 70 — w przemyśle i miastach 348 — przeróbka na mieszanki wodne 362.  
**Gazol, produkcja gazu gazolowo-powietrznego** 358.  
**Gazownia, a obecny kryzys** 27 — w Cieszynie Polskim, zamierzona budowa 46 — w Tel-Awiv, budowa 46 — mała, modernizacja 88 — zapotrzebowanie i wyrób pary 102 — wielkie i średnie, ruch i mechaniczna przeróbka koksu 109 — na torfie, możliwości powstania 159 — dobór pieca 164 — zastosowanie regulacji ciągu 173 — średnie i mniejsze, usprawnienia tech-

niczne 305 — dla produkcji gazu gazolowo-powietrznego 358 — pomoc ofiarom powodzi 426 — v. **Przedsiębiorstwa komunalne.**

**Gazownia w Bojanowie, modernizacja** 88.

**Gazownia w Bydgoszczy, zastosowanie regulacji ciągu** 173 — nowa kotłownia 262 — sprawozdanie za r. 1933/34 293

**Gazownia w Krakowie, kartoteka urządzeń gazowych** 23 — wydawnictwo propagandowe 94 — statystyka konsumentów gazu 167, 168 — dalszy przyczynek do możliwości rozwoju oddania gazu 267 — sprawozdanie za r. 1933 34 292.

**Gazownia Królewsko-Hucka, sprawozdanie za r. 1933** 318.

**Gazownia w Lublinie, sprawozdanie za r. 1933 34** 319.

**Gazownia w Łodzi, sprawozdanie za r. 1933 34** 342.

**Gazownia w Oświęcimiu, wydawnictwo propagandowe** 94.

**Gazownia w Poznaniu, doświadczenia taryfowe w związku z wpływem kryzysu gospodarczego na oddanie gazu i klasyfikację odbiorców gazu** 258 — sprawozdanie za r. 1933 34 317.

**Gazownia w Warszawie, prace wstępne na aparaturze Wülblinga** 73 — wydawnictwo propagandowe 94 — sprostowanie do statystyki gazowni polskich 236 — oświetlenie gazowe nowej arterji komunikacyjnej 317 — bilans cieplny generatora wbudowanego piecowni o ruchu ciągłym syst. Glover-West 330 — rozbudowa przewodów wysokoprężnych 343 — gaz dla zawodów balonowych 343.

**Gazownictwo, amerykańskie, sprawozdanie ze studjów** 38 — zastosowanie pieców Pietersa 61.

**Gazyfikacja, Polski, szkic** 155.

**Generator, wbudowany piecowni o ruchu ciągłym syst. Glover-West w Gazowni Warszawskiej, bilans cieplny** 330.

### H.

**Higjena, i profilaktyka pracy w Przedsiębiorstwie Wodociągów i Kanalizacji m. st. Warszawy** 213 — v. **Komitet Polski Techniki Sanitarnej i Higjeny Miast.**

### I.

**Instalacje v. Urządzenia.**

### K.

**Kanalizacja, w Czechosłowacji, wpływ kryzysu na rozwój** 29 — wymiar i egzekucja należności 215 — spawanie przewodów (r) 236 — v. **Przedsiębiorstwa komunalne.**

**Kanalizacja w Częstochowie, sprawozdanie za r. 1932/33** 22 — sprawozdanie za r. 1933/34 293.



**Kanalizacja w Gdyni**, opis urządzeń 54, 92  
**Kanalizacja w L. bl. nie**, sprawozdanie za r. 1933/34 424  
**Kanalizacja w Warszawie**, pokaz na wystawie w Poznaniu 1<sup>o</sup> — odznaczenia Dyrekcji i personelu 24, 43 — otwarcie muzeum 43 — higiena i profilaktyka pracy 213  
**Kocioł parowy v. Kociołownia**.  
**Koks**, ruch i mechaniczna przerobka w wielkich i średnich gazowniach 109 — oznaczanie zdolności redukcyjnej, nowa aparatura (r. 319).  
**Komin fabryczny**, regulacja ciągu 173  
**Komisja Międzyministerjalna do spraw ochrony rzek przed zanieczyszczeniem**, III posiedzenie plenarne 95 — VI posiedzenie podkomisji rzeczoznawców 269  
**Komisja Statystyczna**, wodociągowo-kanalizacyjna 344.  
**Komitet Polski Techniki Sanitarnej i Higjenu Miast**, protokół z zebrania ogólnego w dn. 6 IV 296 — sprawozdanie sekretarza generalnego z działalności Komitetu 297.  
**Kongres v. Zjazd**.  
**Kopernik Mikołaj** i wodociągi na Warmji i Pomorzu (r. 24).  
**Kociołownia**, nowa w Bydgoskiej Gazowni 262 — gospodarka wodna, zastosowanie fosforanów 299 — v. **Para**.

## L.

**Laboratorium**, prace wstępne na aparaturze Wolblinga 73 gazownicze, nowości (r) 319 — v. **Analiza, Mikroanaliza**.  
**Legalizacja**, wodomierzy skrzydełkowych, o projektowanych zmianach 323.

## M.

**Mikroanaliza, gazu** 274  
**Muzeum Wodociągów i Kanalizacji m. st. Warszawy**, otwarcie 43

## N.

**Należności v. Opłaty**.  
**Narzędzia miernicze**, błędy i poprawki (r) 23.  
**Normalizacja**, cech gazu 1 — betonu i żelbetu (r) 320 — zarządzenie Min. Spraw Wewn. w sprawie stosowania norm P. K. N. 425.  
**Nowicki Stefan inż. ś. p.**, wspomnienie pośmiertne 52.

## O.

**Oddymianie miast**, techniczne urządzenia 223.  
**Olej**, jako paliwo (r) 425  
**Opłaty**, wodociągowo-kanalizacyjne, wymiar i egzekucja 215.  
**Organizacja sprzedaży**, wody, istota zagadnienia 313, 336.  
**Oświetlenie**, gazowe, nowej arterji komunikacyjnej w Warszawie 317.

## P.

**Para**, zapotrzebowanie i wyrob w gazowniach 102 — v. **Kociołownia**.  
**Piec gazowniczy**, Pietersa, zastosowanie w gazownictwie 61 — laboratoryjny Wölblinga, prace wstępne 73 — dobór 164 — o ruchu ciągłym syst. Glover-West w Gazowni Warszawskiej, bilans cieplny generatora 330.  
**Piotrowski Ignacy inż.**, ustąpienie z Przedsiębiorstwa Wodociągów i Kanalizacji m. Warszawy 343.  
**«Plyn a Woda»**, zeszyt polski 320.  
**Pompy**, nowe na stacji pomp rzecznych w Warszawie 43.

**Powietrze**, wpływ jakości na człowieka 139.  
**Profilaktyka**, i higiena pracy w Przedsiębiorstwie Wodociągów i Kanalizacji m. st. Warszawy 213.  
**Propaganda gazu**, projekt własnego stałego wydawnictwa wspólnego dla wszystkich gazowni w Polsce 12 — odezwa Komitetu Propagandy Gazu 71 — plan działalności Komitetu Propagandy Gazu 93 — wydawnictwa propagandowe 94  
**Przedsiębiorstwa komunalne**, w sprawie statutu organizacyjnego 146 — budżet jako roczny plan pracy 151 — v. **Gazownia, Kanalizacja, Wodociągi**.  
**Przepisy legalizacyjne v. Legalizacja**.  
**Przewody**, gazowe wysokoprężne rozbudowa w Warszawie 343 — v. **Rurociągi, Rury**.

## R.

**Rudolf Zygmunt inż.**, odczyt o technice sanitarnej 236, 294  
**Rurociągi**, z rur stalowych kielichowych (r) 236 — wodociągowe, wybór rur (r) 294 — v. **Przewody, Rury**.  
**Rury**, stalowe kielichowe (r) 236 — stalowe, na marginesie artykułów w Codziennej Gazecie Handlowej 289 w przewodach wodociągowych wybór (r) 294 — zarządzenie Min. Spraw Wewn. w sprawie stosowania norm P. K. N. 425.  
**Rzeki**, ochrona przed zanieczyszczeniem, stan sprawy w Polsce 95 — wpływ wód odpadkowych 135 — v. **Komisja Międzyministerjalna do spraw ochrony rzek przed zanieczyszczeniem**.

## S.

**Smoła**, surowa, konferencja w sprawie przywozu 268.  
**Spawanie**, w kotlarstwie, ogrzewnictwie i kanalizacji (r) 236.  
**Sprawozdanie**, Państwowych Zakładów Wodociągowych na G. Śląsku za r. 1932/33 21 — Wodociągów i Kanalizacji m. Częstochowy za r. 1932/33 22 — Krakowskiej Gazowni Miejskiej za r. 1933/34 292 — Bydgoskiej Gazowni Miejskiej za r. 1933/34 293 — Wodociągów i Kanalizacji m. Częstochowy za r. 1933/34 293 — Gazowni Miejskiej w Poznaniu za r. 1933/34 317 — Królewsko-Huckiej Gazowni Tow. Akc. za r. 1933 318 — Miejskiego Zakładu Gazowego w Lublinie za r. 1933/34 319 — Gazowni Miejskiej w Łodzi za r. 1933/34 342 — Państwowych Zakładów Wodociągowych na G. Śląsku za r. 1933/34 374 — Miejskich Wodociągów i Kanalizacji w Lublinie za r. 1933/34 424.  
**Statut organizacyjny**, dla przedsiębiorstw miejskich 146  
**Statystyka**, konsumentów gazu w Krakowie 167, 168 — gazowni polskich, sprostowanie 236 — odbiorców gazu w Poznaniu 258 — produkcji gazu w Polsce 305 — v. **Komisja Statystyczna**.  
**Studja lekarskie**, w Polsce, reforma (r) 425.

## Ś.

**Ścieki**, wpływ na naturalne zbiorniki wod 135  
**Śmieci**, usuwanie z poszczególnych nieruchomości 230.

## T.

**Taryfa gazowa**, w Krakowie, wpływ zmiany 168 — w Poznaniu, doświadczenia w związku z wpływem kryzysu gospodarczego 258.

**Technika sanitarna**, i jej rola w państwie 25 -- odczyty inż. Rudolfa 236, 294 -- reforma studjów lekarskich w Polsce (r) 425 -- v. **Komitet Polski Techniki Sanitarnej i Higjny Miast, Zjazd.**

**Tlenek węgla**, wykrywanie śladów, nowy aparat 170  
**Torf**, możliwości powstania gazowni na torfie 159

## U.

**Urządzenia dymochłonne** 223.

**Urządzenia gazowe**, kartoteka w Krakowie 23 -- bezpłatne w Krakowie 267.

**Urządzenia ubzdymiające** 224

## W.

**Węgiel**, odgazowywanie laboratoryjne w aparaturze Wolbłnga 73

**Whipple George Chandler**, wspomnienie biograficzne 220.

**Woda**, wodociągowa, możliwości zakażenia 3 -- warunki hydrologiczne w Czechosłowacji 120 -- gruntowe w Czechach i sposoby ich ujęcia 126 -- oczyszczanie prądem elektrycznym 133 -- wgłębne i ich rola w zasilaniu wodociągów 175 -- do picia, zasady państwowej kontroli w Polsce 194 -- wskaźniki zanieczyszczenia 200 -- organizacja sprzedaży, istota zagadnienia 313, 338.

**Wody odpadkowe** v. **Ścieki.**

**Wodociągi**, na Warmji i Pomorzu (r) 24 -- w Czechosłowacji, wpływ kryzysu na rozwój 29 -- racjonalna gospodarka wodomierzowa 80 -- gospodarka wodna 118 -- zasilanie wodami wgłębnymi 175 -- budowa w Polsce w świetle akcji Funduszu Pracy i obecnych możliwości finansowych 178 -- urządzenia sygnalizujące stan wody w zbiornikach 209 -- wymiar i egzekucja należności 215 -- gospodarka, znaczenie wodomierzy 247, 279 -- dalekosiężne, największe w Europie 269 -- organizacja sprzedaży wody, istota zagadnienia 313, 338 -- zarządzenie Min. Spraw Wewn. w sprawie stosowania norm P. K. N. 425 -- pomoc ofiarom powodzi 426 -- v. **Przedsiębiorstwa komunalne, Woda.**

**Wodociągi w Białymstoku**, historia i opis urządzeń 66.

**Wodociągi w Częstochowie**, sprawozdanie za r. 1932/33 22 -- sprawozdanie za r. 1933/34 293.

**Wodociągi w Gdyni**, opis urządzeń 54, 92.

**Wodociągi w Lublinie**, sprawozdanie za r. 1933/34 424.

**Wodociągi we Lwowie**, w r. 1404-1663 (r) 24 -- dwa zbiorniki wieżowe (r) 319.

**Wodociągi w Warszawie**, pokaz na wystawie w Poznaniu 19 -- sprawność dawnego wodociągu praskiego 20, 45 -- odznaczenia Dyrekcji i personelu 24, 43 -- uruchomienie nowych pomp 43 -- otwarcie muzeum 43 -- wpływ wstępnej filtracji na filtrach pośpiesznych na działanie filtrów powolnych 183 -- higjena i profilaktyka pracy 213.

**Wodociągowe Zakłady Państwowe na G. Śląsku**, sprawozdanie za r. 1932/33 21 -- sprawozdanie za r. 1933/34 374.

**Wodomierz**, sprzężony z nieodciążonym zaworem sprężynowym, obliczenie sprężyny 78 -- racjonalna gospodarka 80 -- znaczenie w gospodarce wodociągowej 247, 279 -- skrzydełkowy, przepisy legalizacyjne, o projektowanych zmianach 323.

**Wodór**, z gazu ziemnego 362.

**Wystawa**, »Przyroda, zdrowie i opieka społeczna« w Poznaniu, pokaz Przedsiębiorstwa Wodociągów i Kanalizacji m. st. Warszawy 19 -- międzynarodowa w Brukseli 426.

## Z.

**Zbiornik wodociągowy**, urządzenia sygnalizujące stan wody 209 -- wieżowe we Lwowie (r) 319.

**Zdrowotność**, publiczna, nagradzanie prac naukowych 71 -- v. **Higjena, Technika sanitarna.**

**Zjazd**, I Narodowy Techniki Zdrowotnej i Higjny Miast w Pradze 16 -- II Międzynarodowego Związku Przemysłu Gazowniczego w Zurychu 46, 320 -- Gazownicze i Wodociągowe zagraniczne w r. 1934 71 -- 75-ty Gazowników i Wodociągowców Niemieckich we Frankfurcie n. Menem 265 -- VIII Naftowy i I Regionalny Sekcji Gazu Ziemnego Zrzeszenia G. i W. P. we Lwowie 320, 347 -- XV Gazowników i Wodociągowców Czechosłowackich w Brnie 369 -- IX Inżynierów Mechaników Polskich we Lwowie 375 -- IV Międzynarodowy Techniki Sanitarnej i Higjny Miast w Brukseli 426.

**Zjazd i Związku Zrzeszeń Gazowników i Wodociągowców Słowiańskich** v. **Zjazd XVI Gazowników i Wodociągowców Polskich.**

**Zjazd XVI Gazowników i Wodociągowców Polskich** w Łodzi, zawiadomienie 1, 73 -- posiedzenia Stałego Komitetu Łącznikowego 24 -- referaty zjazdowe 46 -- program ogólny 145 -- sprawozdanie 379.

**Zrzeszenie Gazowników i Wodociągowców Czechosłowackie**, a rozwój myśli o współpracy słowiańskiej 101 -- XV Zjazd w Brnie 369

**Zrzeszenie Gazowników i Wodociągowców Polskich**, protokół z posiedzenia Zarządu w dn. 11/XII 1933 r. 46 -- organizacja Sekcji Gazu Ziemnego 53 -- odezwa Komitetu Propagandy Gazu 71 -- plan działalności Komitetu Propagandy Gazu 93 -- protokół z posiedzenia Zarządu w dn. 12/II 98 -- porządek obrad XVI Walnego Zebrania 144 -- protokół z posiedzenia Zarządu w dn. 27/IV 237 -- spis alfabetyczny członków 243 -- posiedzenie Sekcji Gazu Ziemnego w dn. 21/IV 270 -- protokół z posiedzenia Zarządu w dn. 18/VI 294 -- I Regionalny Zjazd Sekcji Gazu Ziemnego 320, 347 -- protokół z posiedzenia Zarządu w dniu 15/X 376 -- protokół z XVI Walnego Zebrania w dn. 25/VI 379.

**Związek Gospodarczy Gazowni i Zakładów Wodociągowych w P. P.**, protokół z posiedzenia Zarządu w dn. 11/XII 1933 r. 50 -- protokół z posiedzenia Zarządu w dn. 12/II 71 -- protokół z posiedzenia Zarządu w dn. 27/IV 241 -- protokół z posiedzenia Zarządu w dn. 18/VI 320 -- protokół z XVI Walnego Zgromadzenia w dn. 25/VI 392 -- Pomoc Gazowni i Zakładów Wodociągowo-Kanalizacyjnych ofiarom powodzi 426 -- protokół z posiedzenia Zarządu w dn. 15/X 427.

**Związek Międzynarodowy Przemysłu Gazowniczego**, II Kongres 46, 320.

**Związek Zrzeszeń Gazowników i Wodociągowców Polskich, Czechosłowackich i Jugosłowiańskich**, rola Zrzeszenia Czechosłowackiego w rozwoju myśli o współpracy słowiańskiej 101 -- protokół z posiedzenia Zarządu w dn. 12/VI 242 -- protokół z posiedzenia Zarządu w dn. 28/VI 344 -- v. **Zjazd i Związku Zrzeszeń Gazowników i Wodociągowców Słowiańskich.**

## Ż.

**Żelbet**, normy (r) 320.





**Zachodnioczeskie Fabryki Kaolinu, Szamotu  
i Słowackie Zakłady Magnezytu, Sp. Akc.  
W PRADZE**

Dyrekcja główna: Praga II., ul. Půjčovny 9  
Skrzynka pocztowa 90. — Telefon Nr. 29841

Budowa nowych i przebudowa pieców wytwórczych dla gazu z retortami poziomymi, skośnymi i pionowymi, konstrukcji własnej i obcej.

**Specjalność:** składane retorty „DINAS“ (Silika) i komorowe kamienie ściennie „Silika“ dla pieców gazowniczych i koksowniczych. Szamotowe kamienie fasonowe, normalne i klinowe, koryta do odgrafitowywania retort, kit retortowy, polewa retortowa

Specjalnie wytrzymałe na ciepłotę kamienie szamotowe, materiał „DINAS“ i cegły magnezytowe dla wszelkich gałęzi przemysłu

Przedstawicielstwo

na Górny Śląsk: KAROL STOLZENBERG,  
Katowice, Wita Stwosza 1;

na Małopolskę i pozostałą część Polski:  
JÓZEF KOTTAS, Cieszyn, Stalmacha 14.

**„POLGAZ“**

**Fabryka ŻARÓWEK gazowy**

Sp. z ogr. por.

we Lwowie, ul. Kr. Leszczyńskiego 11 A

Telefon Nr. 2437

zalożona przez Polski Bank Przemysłowy i Powszechny Bank Kredytowy we Lwowie

Wyłączna sprzedaż przez:

**Zakład Gazowy Miejski we Lwowie**

Adr. tel.: „GAZOWNIA“ LWÓW. — Tel. Nr. 492 i 43.

dostarcza: siatki żarowe specjalne dla oświetlenia gazowego po cenach konkurencyjnych. — Utrzymuje stale na składzie: druciki i haczyki niklowe, haczyki stojaki magnezjowe do zawieszania siatek stojących wszystkich typów, kostki magnezjowe dla palników wiszących, rurki magnezjowe ochronne do drucików i rurki do płomyków dziennych

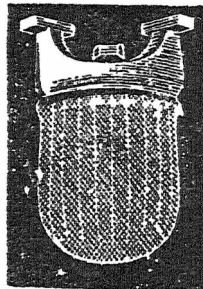

Gaetzin wisząca.  
Szczegółowe oferty na każde ządanie.

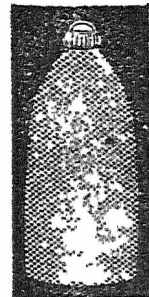

Auera stojąca

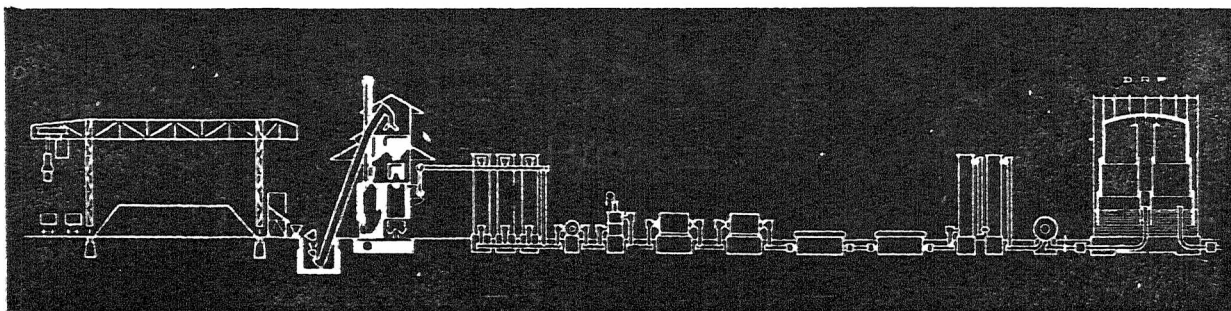

**G A Z O W N I E**

piecami o retortach wzgl. małych komorach poziomych i pochyłych  
piecami o komorach poziomych  
piecami o komorach pochyłych  
piecami o komorach pionowych  
piecami o komorach pionowych i ruchu ciągłym  
oraz  
produkcją gazu wodnego w jednostkach destylacyjnych  
buduje

**DIDIER-WERKE**

**OFENBAU**

ZENTRALVERWALTUNG: BERLIN-WILMERSDORF, WESTFÄLISCHE STR. 90.

Przedstawiciel: inż. Jan Piir — Łódź, ul. Piotrkowska L. 3.



# NA BIEŻĄCY SEZON

tylko nasze kuchnie gazowe najlepiej wykonane i najtańsze. Sprzedaż ich jest najłatwiejsza i przysparza zadowolonych konsumentów.

Najnowsze palniki, wymi-  
nowane, wewn. i zewn.  
emaljowane,  
piekarnik emaljowany,  
owalne palniki obracalne.



Nowe, patentowane  
dysze regulacyjne, dają  
płomień prawidłowy i niecofa-  
jący się.  
Grzybki mosiężne,  
trwałość nieograniczona, łatwe  
oczyszczenie.

Kupujcie tylko wyroby krajowe firmy  
**HERZFELD & VICTORIUS, Spółka Akcyjna, Grudziądz.**

## POLSKI WODOMIERZ Sp. z o. o. Poznań Grobla 15

Dostarcza — wyłącznie wyrabiane w kraju

### WODOMIERZE

skrzydełkowe  
śrubowe Woltmana  
sprężone typu  
WM-S-ZK

### WODOMIERZE

studzienne  
hydrantowe  
Venturiego

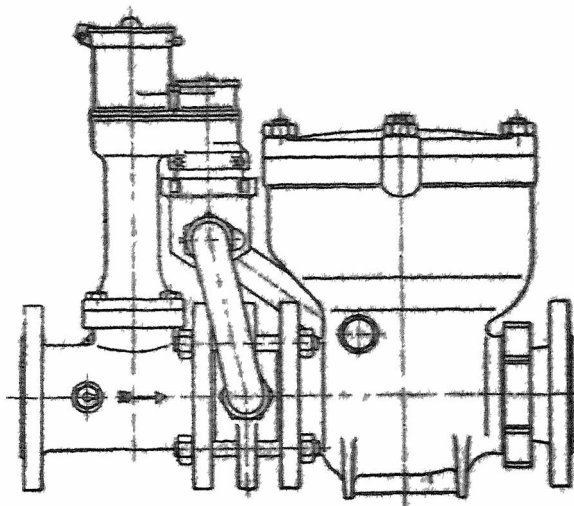

### STACJE CECHOWNICZE kompletne

oraz osobne przyrządy  
MIERNICZE, jak  
MANOMETRY  
ręciowe różnicowe,  
nastawne

### STOŁY i ZBIORNIKI MIERNICZE

**PRZYJMUJE:** wodomierze wszelk. systemów i typów do naprawy i urzędowej legalizacji.

**WYKONUJE:** części zamienne do wodomierzy, gazomierzy i t. p.

# INSTYTUT GAZOWY SKA Z O. O.

LWÓW, UL. LEONA SAPIEHY L. 3. — Telefon 88-89

**przeprowadza gazyfikację** miast, zakładów przemysłowych i gospodarstw domowych przy pomocy gazu ziemnego i „gazolu“ —

**dostarcza** wszelkich urządzeń palnikowych, pomiarowych, instalacyjnych i laboratoryjnych.

Własne konstrukcje **oszczędnościowych palników** gazowych dla pieców pokojowych, centralnych ogrzewań i palenisk przemysłowych oraz precyzyjnej armatury gazowej marki „INGAZ“.

MARNOTRAWSTWO,  
STRATY

SIECI  
ZWALCZA  
POMIAR



POLSKA  
FABRYKA  
WODOMIERZY  
I GAZOMIERZY

DAWNIEJ „GAZOMIERZ” SP. AKC.

TORUŃ  
UL. BYDGOSKA 108/110

# POLSKA FABRYKA GAZOMIERZY, BILLEWICZ & S-ka

SPÓŁKA Z OGR. ODP.

BYDGOSZCZ, UL. JAGIELLOŃSKA L. 29

Telefon Nr. 958

Adr. telegr.: Gazomierz-Bydgoszcz

ZŁOTY MEDAL  
NA I-szej KRAJOWEJ  
WYSTAWIE  
BUDOWLANEJ  
we Lwowie  
(5-15 IX 1926)  
za wzorowe wykonanie  
gazomierzy.

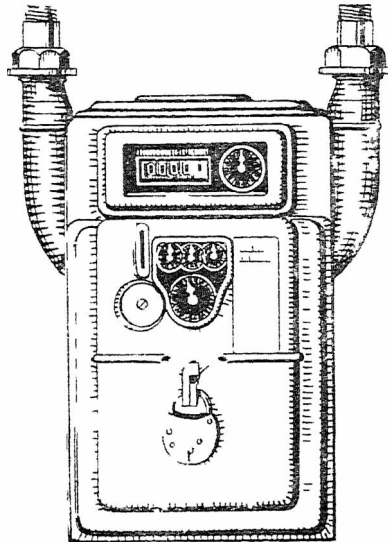

POLECA  
nowe suche gazomierze syst. Krom-  
schröder, model ulepszony 1930  
gazomierze wysokosprawne 3-2000 pł.,  
model ulepszony 1930  
automaty 3-30 pł. syst. Kromschröder  
dla wszelkich monet 1932 r.  
aparaty do badania gazomierzy syst.  
Ehlert  
gazomierze z dużą tarczą licznikową  
dla pokazów  
aparaty sześcianujące  
regulatory ciepła „Regulo“ systemu  
Kromschröder  
regulatory ciśnienia dla ciśnienia pier-  
wotnego do 1500 mm sł. w.  
bezpieczniki „Kromos“ dla automatów.

Nowy gazomierz - automat - model z 1932 r

■ Podejmuje się naprawy aparatów wszystkich systemów i fabrykatów ■  
Na żądanie odwiedziny inżyniera i specjalne oferty bezpłatnie

## TRWAŁE i ODPORNE

dla przewodów gazu i wody

# STALOWE RURY KIELICHOWE

z połączeniami do uszczelniania ołowiem, spawania i t. p.,  
próbowane na wysokie ciśnienia

Wielkie długości

Lekka waga

Elastyczność

Dogodne i tanie ułożenie

Niemożliwość rozbicia

Bezpieczeństwo ruchu

## Biuro Sprzedaży Polskich Walcowni Rur

Spółka z ograniczoną odpowiedzialnością

wice, ul. Lompy 14

Warszawa, ul. Moniuszki 10

FABRYKA APARATÓW GAZOWYCH

**„PRODMETAL“**

BYDGOSZCZ, ulica Błonia 8, telef. 402

wyrabia

**KUCHENKI GAZOWE**

jednopłomienne

dwupłomienne

czteropłomienne

**KUCHENKI SZAFKOWE**

czteropłomienne z PIEKARNIKIEM

**PIEKARNIKI ze stolikiem**

Aparaty gazowe „Prodmetal“, pomysłu i patentu polskiego są najbardziej oszczędnościowe z pośród aparatów gazowych.

Przeprowadzone próby wykazały, że kuchenki „Prodmetal“ w stosunku do innych kuchenek w ciągu tylko kilku miesięcy zaoszczędzają tyle na gazie ile kosztuje nowa kuchenka

Kupujecie i podtrzymujecie ten doskonały wyrób krajowy!

W przygotowaniu tanie i doskonałe piece kąpielowe.

Fabryka Aparatów Gazowych „Prodmetal“ dostarcza wszelkie urządzenia dla cukierni, restauracji, pralni i na gaz przemysłowy.

**GAZ i WODA**

Wychodzi raz na miesiąc.

*Prenumerata kwartalna . 5— Zł.*

**CENY OGŁOSZEŃ:**

1 1 strona . . . . . 120— Zł.

1 2 strony . . . . . 60— „

1/4 „ . . . . . 35— „

1 8 „ . . . . . 25— „

**ADRES ADMINISTRACJI:**

**Kraków, Gazownia Miejska**

telef Nr. 152-05. — P.K.O. Nr. 406.678 — Kraków.

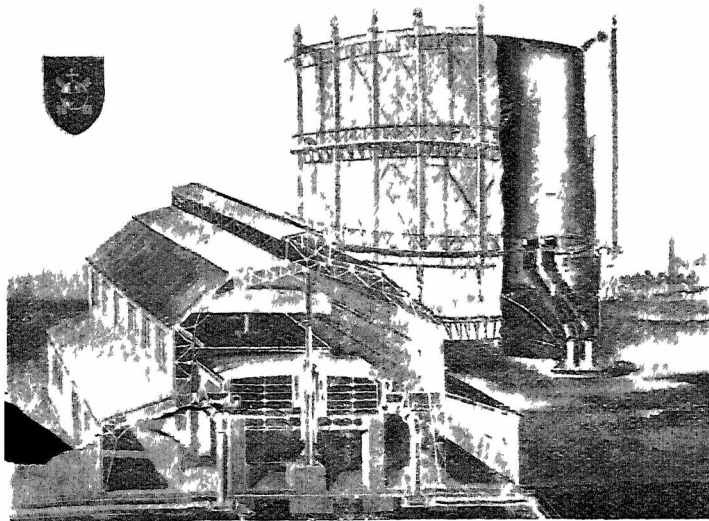

25

1909 — 1934

PIERWSZORZĘDNEJ  
JAKOŚCI

**MASĘ DO CZYSZCZENIA GAZU**

DOSTARCZA

DO WIELU GAZOWNI KRAJOWYCH i ZAGRANICZNYCH

**HENRYK SERWA — OSTRÓW Wlkp.**



Na obecny sezon zimowy  
Najlepsza propaganda koksu

**OSZCZĘDNY OPAŁ**

wodnych centralnych ogrzewań  
koksem gazowniczym i gazem

PROF. INŻ. R. DAWIDOWSKI

KRAKÓW

Nakładem Redakcji »Gaz i Woda«

**Cena znacznie niższa**